



---

DA Tørretumbler  
NO Tørketrommel

---

Brugsanvisning 2  
Bruksanvisning 25

## INDHOLDSFORTEGNELSE

1. OM SIKKERHED.....	3
2. SIKKERHEDSANVISNINGER.....	6
3. PRODUKTBESKRIVELSE.....	8
4. BETJENINGSPANEL.....	8
5. PROGRAMTABEL.....	9
6. TILVALG.....	11
7. INDSTILLINGER.....	12
8. FØR FØRSTE ANVENDELSE.....	13
9. DAGLIG BRUG.....	14
10. RÅD OG TIPS.....	15
11. VEDLIGEHODELSE OG RENGØRING.....	16
12. FEJLFINDING.....	19
13. TEKNISKE DATA.....	21
14. PRODUKTINFORMATIONSAK I REFERENCE TIL EU-FORORDNING 1369/2017.....	22

## VI TÆNKER PÅ DIG

Tak fordi du købte et Electrolux-apparat. Du har valgt et produkt, som giver dig årtiers professionel erfaring og innovation. Genialt og elegant. Det er designet med dig i tankerne. Så uanset hvornår du bruger den, kan du være sikker på, at du får fantastiske resultater hver gang.

Velkommen til Electrolux.

**Besøg vores hjemmeside for at:**



få rådgivning, brochurer, fejlfinding, service- og reparationsinformation:  
**[www.electrolux.com/support](http://www.electrolux.com/support)**



Registrér dit produkt for at få bedre service:  
**[www.registerelectrolux.com](http://www.registerelectrolux.com)**



Køb tilbehør, forbrugsvarer og originale reservedele til dit apparat:  
**[www.electrolux.com/shop](http://www.electrolux.com/shop)**

## KUNDEPLEJE OG SERVICE

Brug altid originale reservedele.

Sørg for at have følgende data klar, når du kontakter vores autoriserede servicecenter: Model, PNC, serienummer.

Oplysningerne findes på typeskiltet.

 Advarsel/forsigtig-sikkerhedsanvisninger

 Generelle oplysninger og råd

 Miljøoplysninger

Ret til ændringer uden varsel forbeholdes.

## 1. ⚠ OM SIKKERHED

Læs brugsanvisningen grundigt, før du påbegynder installationen og ibrugtagningen af dette apparat. Producenten påtager sig intet ansvar for eventuelle skader, der er resultatet af forkert installation eller brug. Opbevar altid brugsanvisningen på et sikkert og tilgængeligt sted til senere opslag.



- Læs de medfølgende anvisninger.



**Advarsel:** Risiko for brand/ brandbart materiale. Dette apparat indeholder brændbar gas, propan (R290), en gas med høj biologisk nedbrydelighed. Hold ild og antændelseskilder væk fra apparatet. Vær omhyggelig med ikke at forårsage skade på kølekredsløbet, der indeholder propan.

### 1.1 Sikkerhed for børn og andre udsatte personer



#### **ADVARSEL!**

Risiko for kvælning, personskade eller permanent invaliditet.

- Apparatet må kun bruges af børn fra 8 år og opefter samt af personer med nedsat fysisk, sensorisk eller psykisk funktionsevne, eller som mangler den nødvendige erfaring eller viden, hvis de er under opsyn eller er blevet instrueret i at bruge apparatet på en sikker måde samt forstår de farer, det indebærer.
- Børn på mellem 3 og 8 år og personer med omfattende og komplekst handicap skal holdes på afstand af apparatet, medmindre de overvåges konstant.
- Børn på under 3 år skal holdes på afstand af apparatet, medmindre de overvåges konstant.
- Lad ikke børn lege med apparatet.
- Opbevar al emballage utilgængeligt for børn, og bortskaf det korrekt.
- Opbevar vaskemidler utilgængeligt for børn.

- Lad ikke børn og husdyr komme tæt på apparatet, mens lågen er åben.
- Hvis apparatet har en børnesikring, skal den aktiveres.
- Børn må ikke udføre rengøring og vedligeholdelse på produktet uden opsyn.

## 1.2 Generel sikkerhed

- Apparatets specifikationer må ikke ændres.
- Hvis tørretumbleren anbringes ovenpå en vaskemaskine, så brug stablepladen. Stablesættet, der kan fås hos din autoriserede forhandler, må kun bruges med det apparat, der er angivet i vejledningen, som fulgte med tilbehøret. Læs den omhyggeligt inden installation (se installationsbrochuren).
- Apparatet kan monteres som fritstående eller under et køkkenbord med korrekt plads (se installationsbrochuren).
- Installér ikke apparatet bag en dør, der kan låses, en skydedør eller en dør med et hængsel på den modsatte side, der ville forhindre apparatets låge i at åbne helt.
- Ventilationsåbningen i bunden må ikke tildækkes af et gulvtæppe, måtte eller anden gulvbelægning.
- ADVARSEL: Apparatet må ikke forsynes gennem en ekstern kontaktnordning, som f.eks. en timer, eller være sluttet til et kredsløb, der regelmæssigt tændes og slukkes af et forsyningsværk.
- Sæt først netstikket i stikkontakten ved installationens afslutning. Sørg for, at der er adgang til stikkontakten efter installationen.
- Sørg for god ventilation i rummet, hvor apparatet er installeret, så der ikke kan dannes gasser i rummet fra andre apparater, der bruger gas, eller andre brændstoffer, herunder åbne ildsteder.
- ADVARSEL: Installer ikke apparatet i et miljø uden luftudveksling.  
Dette apparat indeholder brændbar gas, propan (R290), en gas med høj biologisk nedbrydelighed.

Hold ild og antændelseskilder væk fra apparatet. Vær omhyggelig med ikke at forårsage skade på kølekredsløbet, der indeholder propan.

- ADVARSEL: Der skal være frit gennemtræk gennem udluftninger, både i apparatets kabinet og i et evt. indbygningselement.
- ADVARSEL: Undgå at beskadige kølekredsløbet.
- Hvis strømledningen er beskadiget, skal den af sikkerhedsgrunde udskiftes af producenten, det autoriserede servicecenter eller en tekniker med tilsvarende kvalifikationer.
- Undlad at overskride den maksimale fyldning på 8 kg (se kapitlet "Programtabel").
- Brug ikke apparatet, hvis tøj har været tilsmudset med industrikemikalier.
- Tør fnug eller rester fra emballage væk, der har ophobet sig omkring apparatet.
- Brug aldrig apparatet uden et filter. Rens fnugfilteret før eller efter hver brug.
- Tør ikke uvasket tøj i tørretumbleren.
- Hvis tøjet er tilsmudset med substanser som for eksempel madolie, acetone, alkohol, benzin, petroleum, pletfjerner, terpentiner, voks og voksfjerner, skal det vaskes i varmt vand tilsat ekstra vaskemiddel, før det tørres i vaskemaskinen/tørretumbleren.
- Genstande som skumgummi (latexgummi), badehætter, vandtætte tekstiler, ting med gummibagside og tøj eller puder forsynet med skumgummiindlæg må ikke tørres i vaskemaskinen/tørretumbleren.
- Skyllemidler eller lignende produkter må kun bruges som angivet i vejledningen fra produktets producent.
- Fjern alle genstande fra tøjet, som kunne være en kilde til antændelse, f.eks. lightere eller tændstikker.
- ADVARSEL: Stands aldrig tørretumbleren, før tørreprogrammet er helt slut, medmindre alt tøjet hurtigt tages ud og bredes ud, så varmen kan slippe væk.

- Sluk for maskinen, og tag stikket ud af kontakten inden vedligeholdelse.

## 2. SIKKERHEDSANVISNINGER

### 2.1 Installation



Advarsel: Risiko for brand/brandbart materiale.

- Fjern al emballagen.
- Undlad at installere eller bruge et beskadiget apparat.
- Følg installationsvejledningen, der følger med apparatet.
- Installer ikke apparatet i et miljø uden luftudveksling  
Dette apparat indeholder brændbar gas, propan (R290), en gas med høj biologisk nedbrydelighed. Hold ild og antændelseskilder væk fra apparatet. Vær omhyggelig med ikke at forårsage skade på kølekredsløbet, der indeholder propan.
- Vær altid forsigtig, når du flytter apparatet, da det er tungt. Brug altid sikkerhedshandsker og lukket fodtøj.
- Stil eller brug ikke apparatet et sted, hvor temperaturen kan komme under 5 °C eller over 35 °C.
- Gulvarealet, hvorpå apparatet skal installeres, skal være fladt, stabilt, varmebestandigt og rent.
- Sørg for, at der er luftcirkulation mellem apparatet og gulvet.
- Hold altid apparatet lodret, når det flyttes.
- Apparatets bagside skal anbringes mod en væg.
- Når apparatet står i den endelige position, kontrolleres det, at det er korrekt i vater. Skru benene op og ned i overensstemmelse hermed.

### 2.2 Tilslutning, el



#### ADVARSEL!

Risiko for brand og elektrisk stød.

- Sæt først netstikket i stikkontakten ved installationens afslutning. Sørg for, at der er adgang til elstikket efter installationen.

- Apparatet skal tilsluttes strøm m/jord, jvf. Stærkstrømsreglementet.
- Sørg for, at parametrene på typeskiltet er kompatible med nettilslutningens elektriske mærkeværdier.
- Brug altid en korrekt monteret lovlig stikkontakt.
- Brug ikke multistikadaptere og forlængerledninger.
- Undgå at slukke for apparatet ved at trække i netledningen. Tag altid selve netstikket ud af kontakten.
- Undgå at berøre netledningen eller netstikket, hvis du har våde hænder.

### 2.3 Brug



#### ADVARSEL!

Risiko for personskade, elektrisk stød, brand, forbrændinger eller skade på apparatet.



Advarsel: Risiko for brand/brandbart materiale. Dette apparat indeholder brændbar gas, propan (R290), en gas med høj biologisk nedbrydelighed. Hold ild og antændelseskilder væk fra apparatet. Vær omhyggelig med ikke at forårsage skade på kølekredsløbet, der indeholder propan.

- Dette apparat er kun til husholdningsbrug (indendørs).
- Tør ikke beskadigede (itrevne, trevlede) genstande, som indeholder polstring eller fyld.
- Hvis vasketøjet er blevet vasket med pletfjerner, foretages et ekstra skylleprogram, før tørreprogrammet startes.
- Tør kun stoffer, som er egnet til tørring i apparatet. Følg vaskevejledningen på symbolerne på tøjet.
- Undgå af drikke eller tilberede madvarer med det kondenserede

vand/destillerede vand. Det kan føre til sundhedsskader hos personer og husdyr.

- Undgå at sidde eller stå på apparatets åbne låge.
- Tør ikke dryppende vådt tøj i apparatet.

## 2.4 Vedligeholdelse og rengøring



### ADVARSEL!

Risiko for skader på mennesker eller apparat.



**Advarsel:** Risiko for brand/brandbart materiale. Dette apparat indeholder brændbar gas, propan (R290), en gas med høj biologisk nedbrydelighed. Hold ild og antændelseskilder væk fra apparatet. Vær omhyggelig med ikke at forårsage skade på kølekredsløbet, der indeholder propan.

- Undlad at bruge højtryksrensere eller damp til at rengøre apparatet.
- Rengør apparatet med en fugtig, blød klud. Brug kun neutrale rengøringsmidler. Brug ikke slibende midler, skuresvampe, opløsningsmidler eller metalgenstande.
- Pas på, når du rengør apparatet, for at forhindre beskadigelse af afkølingssystemet.

## 2.5 Kompressor



### ADVARSEL!

Risiko for beskadigelse af apparatet.

- Kompressoren og det lukkede rørsystem i tørretumbleren er fyldt med et specielt middel, som er fri for fluor-chlor-kulbrinter. Dette system

skal forblive tæt. Beskadigelsen af systemet kan forårsage lækage.

## 2.6 Service

- Kontakt det autoriserede servicecenter for at få repareret apparatet.
- Brug kun originale reservedele.
- Vedrørende lampe(rne) i dette produkt og reservedelslamper, der sælges separat: Disse lamper er beregnet til at modstå ekstreme fysiske forhold i husholdningsapparater, såsom temperatur, vibration, fugt, eller er beregnet til at signalere information om apparatets driftsstatus. De er ikke beregnet til at blive brugt i andre apparater, og de er ikke velegnede til belysning af rum.

## 2.7 Bortskaffelse



### ADVARSEL!

Risiko for personskade eller kvælning.



**Advarsel:** Risiko for brand / Risiko for materiel skade og beskadigelse af apparatet.

- Tag stikket ud af kontakten og kobl det fra vandforsyningen.
- Klip netledningen af tæt ved apparatet og bortskaf den.
- Apparatet indeholder brændbar gas (R290). Kontakt din genbrugsplads ang. oplysninger om, hvordan apparatet bortskaffes korrekt.
- Fjern lågelåsen for at forhindre, at børn og kæledyr bliver fanget i tromlen.
- Bortskaf apparatet i overensstemmelse med lokale krav til bortskaffelse af affald af elektrisk og elektronisk udstyr (WEEE).

### 3. PRODUKTBEKRIVELSE

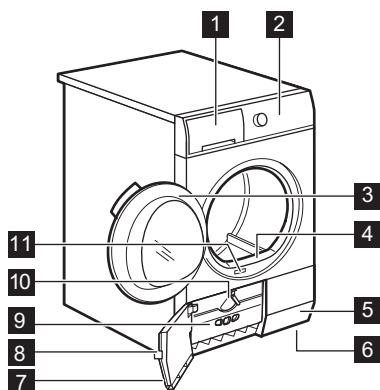

- 1** Vandtank
- 2** Betjeningspanel
- 3** Maskinens låge
- 4** Primært filter
- 5** Lufttilførselshuller
- 6** Justerbare fødder
- 7** Låge til varmeveksler
- 8** Knap, som åbner lågen til varmeveksleren
- 9** Varmevekslerdæksel
- 10** Knap til at låse varmevekslerens dæksel
- 11** Typeskilt



For at gøre det nemmere at ilægge vasketøj eller at installere maskinen kan lågen vendes om (se særskilt brochure).

### 4. BETJENINGSPANEL

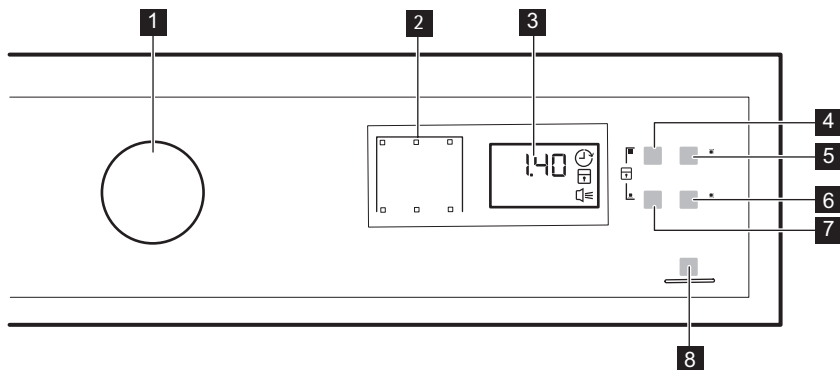









- 1** Programknap og ⏻ OFF-knap (SLUK)
- 2** Kontrollamper
- 3** Display
- 4** ⌚ Time Dry (Tid)-knap
- 5** ⌚ Delay Start (Forsinket start)-knap
- 6** 🚫 End Alert (Summer)-knap
- 7** 🔄 Long Anticrease (Anti-krøl Fase)-knap
- 8** ⏸ Start/Pause (Start/pause)-knap







 Tryk på knapperne med fingeren i området med symbolet eller navnet på funktionen. Undgå at bruge handsker, når du betjener betjeningspanelet. Sørg for, at betjeningspanelet altid er rent og tørt.

## 4.1 Indikatorer

Indikatorer	Beskrivelse
	Tørrefase
	Afkølingsfase
	Antikrølfase
	Kondensator
	Tøm vandtank
	Filter
	Udskudt start
	Børnesikring
	Akustiske signaler
2.00	Programvarighed
10' - 2.00	Varighed af tørretid
30' - 20h	Varighed af forsinket start

## 5. PROGRAMTABEL

Program	Fyldning <sup>1)</sup>	Egenskaber / Fabrikstype <sup>2)</sup>
 <sup>3)</sup> Cottons (Bomuld) <b>Eco</b>	<b>8 kg</b>	Program, der skal bruges til at tørre bomuld med tørhedsgraden "bomuldsskabstørt", med maksimal energibesparelse. / 
Cottons (Bomuld) Extra Dry (Ekstra Tørt)	<b>8 kg</b>	Tørhedsgrad: ekstra tørt. / 
Cottons (Bomuld) Cupboard (Skabstørt)	<b>8 kg</b>	Program defineret til tørring af alle typer bomuld klar til opbevaring (skabstørt). / 

Program	Fyldning <sup>1)</sup>	Egenskaber / Fabrikstype <sup>2)</sup>
Cottons (Bomuld) Iron Dry (Strygetørt)	<b>8 kg</b>	Tørhedsgrad: klar til stryging. / ☺☹☐
Synthetics (Syntetisk) Extra Dry (Ekstra Tørt)	<b>3,5 kg</b>	Tørhedsgrad: ekstra tørt. / ☺☺☹☐
Synthetics (Syntetisk) Cupboard (Skabstørt)	<b>3,5 kg</b>	Tørhedsgrad: skabstørt. / ☺☺☹☐
Easy Iron (Strygelet)	<b>1 kg (eller 5 skjorter)</b>	Strygelette stoffer, som kræver minimal stryging. Strygeresultaterne kan være forskellige fra en type stof til et andet. Ryst tøjet, inden du lægger det i apparatet. Når programmet er afsluttet, skal tøjet straks fjernes og hænges på en bæjle. / ☺☹☹☐
Time Dry (Tid)	<b>5 kg</b>	Med dette program kan du bruge Time Dry (Tid)-tilvalget og indstille programmets varighed. Tørretiden skal passe til fyldningen, f.eks. 2 t til 5 kg bomuld. / ☺☹☹☐
Denim (Denim)	<b>8 kg</b>	Fritidstøj, f.eks. jeans, sweat-shirts med forskellig stoftykkelse (f.eks. i hals, manchetter og sømme). / ☺☹☹☐
Sport (Sporttøj)	<b>2 kg</b>	Sportstøj, tynde og lette stoffer, mikrofibres, polyester. / ☺☹☹☐
Bed Linen (Sengetøj)	<b>3kg</b>	Sengetøj som enkelt- og dobbeltlagener, pudebetræk, dynebetræk. / ☺☹☹☐
Silk (Silke)	<b>1 kg</b>	Silke, der tåler tørretumbler. / ☺☹☹☐
Wool (Uld)	<b>1 kg</b>	Uldstoffer. Mild tørring af vaskbart uld. Fjern straks tøjet, når programmet er færdigt. / ☺☹☹☐
Mixed (Kort program - blandet)	<b>3kg</b>	Bomuld og syntetiske stoffer. Program med lav temperatur. Skåneprogram med varm luft. / ☺☹☹☐

1) Den maksimale vægt henviser til tørt tøj.

2) Vedr. tekstilmærket: Se afsnittet *RÅD OG TIPS: Forberedelse af vasketøjet*.

3) ☐ Cottons (Bomuld) Cupboard (Skabstørt) ECO-programmet er "standard-bomuldsprogrammet" ifølge EU-Kommissionens forordning nr. 392/2012. Det er velegnet til at tørre normalt, vådt bomuld, og det er det mest energi-effektive program til tørring af vådt bomuld.

## 6. TILVALG

### 6.1 Time Dry (Tid)

Dette tilvalg kan kun vælges for programmet Time Dry (Tid). Du kan indstille programvalget til mellem mindst 10 minutter og højst 2 timer.

Varighedens indstilling er relateret til mængden af vasketøj i apparatet.



Vi anbefaler, at du indstiller en kort varighed for få eller kun ét stykke tøj.

### 6.2 Long Anticrease (Anti-krøl Fase)

Forlænger antikrølfasen (30 minutter) op til 90 minutter ved slutningen af

tørringen. Efter tørrefasen roterer tromlen af og til for at forhindre, at tøjet krøller. Tøjet kan tages ud under antikrølfasen.

### 6.3 End Alert (Summer)



du kan høre summeren ved:



- programslut
  - start og slut af antikrølfasen
  - programafbrydelse
- Som standard er det akustiske signal altid slået til. Du kan bruge denne funktion til at slå lyden til eller fra.



Du kan aktivere End Alert (Summer)-tilvalget med alle programmer.

### 6.4 Tilvalgstabell





Programmer <sup>1)</sup>	 Long Anticrease (Anti-krøl Fase)	 Time Dry (Tid)
 Cottons (Bomuld) <b>Eco</b>	■	
Cottons (Bomuld) Extra Dry (Ekstra Tørt)	■	
Cottons (Bomuld) Cupboard (Skabstørt)	■	
Cottons (Bomuld) Iron Dry (Strygetørt)	■	
Synthetics (Syntetisk) Extra Dry (Ekstra Tørt)	■	
Synthetics (Syntetisk) Cupboard (Skabstørt)	■	
Easy Iron (Strygelet)	■	
Time Dry (Tid)	■	■
Denim (Denim)	■	
Sport (Sporttøj)	■	
Bed Linen (Senge <span style="font-size: small;">tøj</span> )	■	
Silk (Silke)	■	

Programmer <sup>1)</sup>	 Long Anticrease (Anti-krøl Fase)	 Time Dry (Tid)
Wool (Uld)		
Mixed (Kort program - blandet)	■	

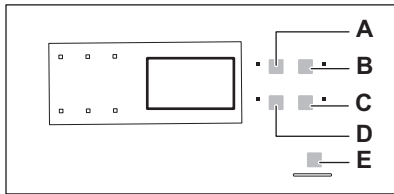
1) Du kan vælge et eller flere valgmuligheder sammen med programmet. Tryk på den relaterede knap for at aktivere eller deaktivere dem.

## 7. INDSTILLINGER



- A. Time Dry (Tid) -knap
- B. Delay Start (Forsinket start) -knap
- C. End Alert (Summer) -knap
- D. Long Anticrease (Anti-krøl Fase) -knap
- E. Start/Pause (Start/pause) -knap

### 7.1 Børnesikring

Dette tilvalg forhindrer, at børn leget med apparatet, mens et program er i gang. Programknappen og knapperne er låst.

Kun  sluk-kontakten er låst op.

#### Aktivering af børnesikringen:

1. Brug programvælgeren til at vælge hvilket som helst program.
2. Vent i ca. 8 sekunder.
3. Tryk samtidigt på knappen (A) og (D) og hold dem nede.  
Børnesikringslampen giver sig til at lyse.

Børnesikringslampen giver sig til at lyse.



-  Børnesikringen kan deaktiveres, mens et program er i gang. Tryk på de samme knapper, og hold dem nede, indtil kontrollampen for børnesikringen slukkes.

### 7.2 Regulering af vasketøjets resterende fugtniveau

Du kan ændre standardindstillingen for vasketøjets resterende fugtniveau:

1. Brug programvælgeren til at vælge hvilket som helst program.
2. Vent i ca. 8 sekunder.
3. Tryk samtidigt på knappen (A) og (B) og hold dem nede.

En af disse kontrollamper tændes:

-  maksimal tørring af vasketøj
  -  meget tørt vasketøj
  -  standardtørt vasketøj
4. Tryk gentagne gange på knappen (E), indtil kontrollampen for det korrekte niveau lyser.
  5. For at bekræfte justeringen skal du trykke på knapperne (A) og (B) og holde dem nede i ca. 2 sekunder samtidigt.

## 8. FØR FØRSTE ANVENDELSE

- i** Bagtrommelåsene fjernes automatisk, når tørretumbleren bruges første gang. Der høres muligvis noget støj.

- i** **Det anbefales kraftigt at starte et program for første gang uden fyldning i nogle få sekunder for at sikre, at bagtrommelåsene er korrekt fjernet.**

### Sådan låses bagtrommelåsene op:

1. Tænd for apparatet.
2. Indstil et program.
3. Tryk på Start/Pause-knappen. Tromlen begynder at rotere. Bagtrommelåsene deaktiveres automatisk.

- i** Hvis tromlen stadigvæk ikke roterer, skal du frigøre bagtrommelåsene manuelt (brug den medfølgende nøgle til dette).

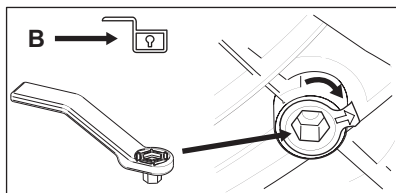
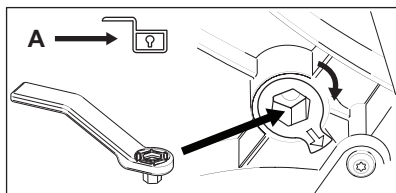
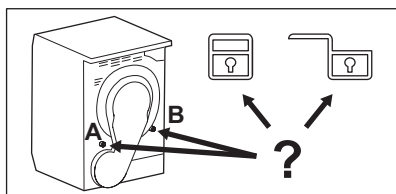

Inden du bruger apparatet til at tørre genstande:

- Rengør tørretumblerens tromle med en fugtig klud.
- Start et 1 times program med fugtigt vasketøj.

- i** I begyndelsen af tørreprogrammet (første 3-5 min) kan der forekomme et lidt forhøjet lydniveau. Dette sker pga. af kompressorens opstart. Dette er normalt for kompressordrevne apparater som køleskabe og frydere.

### 8.1 Usædvanlig lugt

Apparatet er tæt pakket.

Når et produkt er pakket ud, kan du bemærke en usædvanlig lugt. Dette er normalt for helt nye produkter.

Apparatet er bygget af flere forskellige typer materiale, som alt sammen kan generere usædvanlig lugt.

Gennem anvendelsestid forsvinder den usædvanlige lugt efter nogle få tørreprogrammer.

### 8.2 Støj

- i** Der kan muligvis høres forskellige lyd på forskellige tidspunkter under tørreprogrammet. Dette er helt normale driftslyde.

### Kompressor i drift.

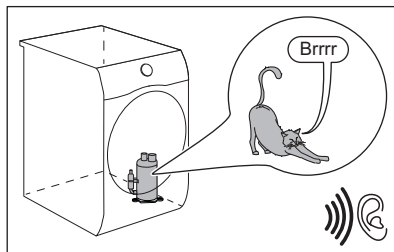

Roterende tromle.

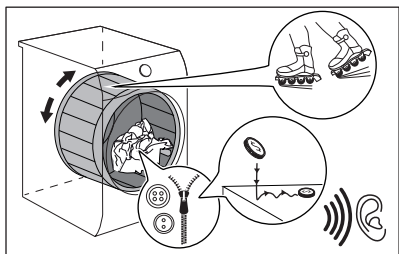

Blæsere i drift.

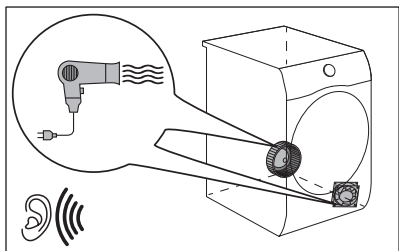

### Pumpe i drift og overførsel af kondensation til tanken.

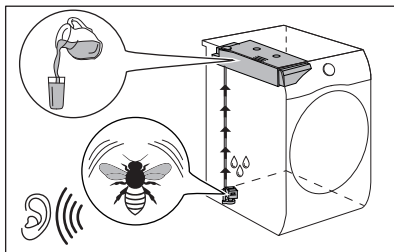

## 9. DAGLIG BRUG

### 9.1 Start af et program uden senere start

1. Forbered vasketøjet, og læg det i apparatet.

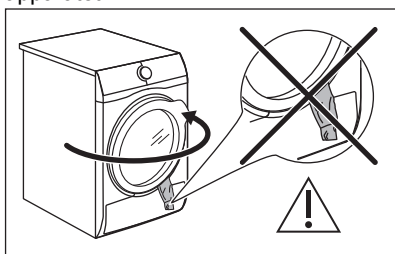

#### **FORSIGTIG!**

Sørg for, at vasketøjet ikke sætter sig fast mellem apparatets luge og gummipakningen, når du lukker lugen.

2. Vælg det program og de tilvalg, der passer til vasketøjets type. Displayet viser programmets varighed.



Den reelle tørretid afhænger af vasketøjstypen (mængde og sammensætning), rumtemperaturen og dit vasketøjs fugtighed efter centrifugeringstørrefasen.

3. Tryk på Start/Pause (Start/pause)-knappen. Programmet starter.

### 9.2 Start af et program med senere start

1. Vælg det program og de tilvalg, der passer til vasketøjets type.
2. Tryk på knappen til senere start en eller flere gange, indtil displayet viser den senere tid, du ønsker at indstille.



Du kan forsinke programmets start mindst 30 minutter og op til højst 20 timer.



3. Tryk på Start/Pause (Start/pause)-knappen. Displayet viser nedtællingen til den senere start. Når nedtællingen er slut, starter programmet.

## 9.3 Ændring af program

1. Drej programvælgeren hen på   
OFF
2. Indstil programmet.

## 9.4 Ved program slut

Når programmet er afsluttet:



- Der udsendes et lydsignal.
- Lampen  blinker.
- Lampen  blinker.
- Start/Pause (Start/pause)-kontrollampen lyser.

Apparatet fortsætter med at køre med antikrølfasen i yderligere 30 minutter.

Antikrølfasen forebygger folder i vasketøjet.

Du kan fjerne vasketøjet, før antikrølfasen er slut. Vi anbefaler, for at få et bedre resultat, at du fjerner vasketøjet, når fasen er næsten slut.

Når antikrølfasen er slut:

- Kontrollampen  lyser, men blinker ikke.
- Kontrollampen  lyser, men blinker ikke.

- Start/Pause (Start/pause)-kontrollampen slukker.

1. Drej programvælgeren hen på   
OFF
2. Åbn lågen til apparatet.
3. Tag tøjet ud.
4. Luk apparatets luge.

Mulige årsager til utilfredsstillende tørreresultater:

- Utilstrækkelige indstillinger for tørhedens niveau. Se kapitlet *Justering af standardtørhedsgraden*
- Stuetemperaturen er for lav eller for høj. Optimal stuetemperatur er mellem 18 °C- 25 °C.



**Rens altid filteret, og tøm vandtanken, når et program er afsluttet.**

## 9.5 Standby-funktion

For at mindske energiforbruget deaktiverer denne funktion automatisk apparatet:

- Efter 5 minutter, hvis du ikke starter programmet.
- Efter 5 minutter fra programmets afslutning.

# 10. RÅD OG TIPS

## 10.1 Forberedelse af tøjet







Tit er tøjet efter et vaskeprogram klemt og viklet sammen. Det er ueffektivt at tørre klemt og sammenviklet tøj. For at sikre korrekt luftstrøm og endda tørring anbefales det at ryste og ilægge et stykke tøj ad gangen i tørretumbleren.

For at sikre korrekt tørreproces:

- Luk lynlåsene.
- Luk for dynebetrækkene.
- Lad ikke snore eller bånd være løse (f.eks. bånd på forklæder) under tørringen. Bind dem, inden du starter et program.
- Fjern alle genstande fra lommerne.

- Vend indersiden ud på genstande med et indvendigt lag lavet af bomuld. Bomuldslaget skal vende udad.
- Indstil altid det velegnede program for typen af vasketøj.
- Læg ikke lyse og mørke farver sammen.
- Brug et velegnet program til bomuld, jersey og strik for at reducere krympning.
- Overskrid ikke den maksimale mængde, der er angivet i programkapitlet, eller som vises på displayet.
- Tør kun vasketøj, der kan tåle at komme i tørretumbleren. Se vaskeanvisningen.
- Tør ikke store og små ting sammen. De små ting kan blive fanget inde i de store ting og blive ved med at være våde.

- Ryst stort tøj og stof, inden det lægges i tørretumbleren. Dette er for at undgå fugtige steder i stoffet og efter tørrencyklussen.

Vaskeanvisning	Beskrivelse
	Vasketøj er velegnet til tørretumbling.
	Vasketøj er velegnet til tørretumbling ved højere temperaturer.
	Vasketøj er kun velegnet til tørretumbling ved lavere temperaturer.
	Vasketøj er ikke velegnet til tørretumbling.

## 11. VEDLIGEHOLDELSE OG RENGØRING

### 11.1 Rengøring af filteret



#### FORSIGTIG!

Undgå brug af vand til rengøring af filteret. Kast i stedet fnug i skraldespanden (undgå spredning af plastfibrer i vandets omgivelser).



For at opnå de bedste tørrepræstationer skal filteret rengøres regelmæssigt, tilstoppet filter fører til længere cyklusser og energiforbruget øges. Brug hånden til at rengøre filteret og om nødvendigt en støvsuger.

1.

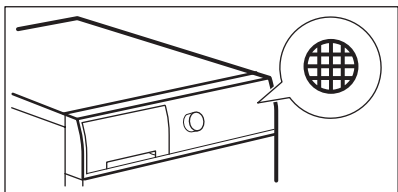

2.

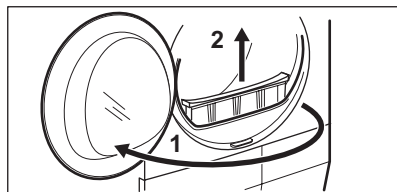

3.

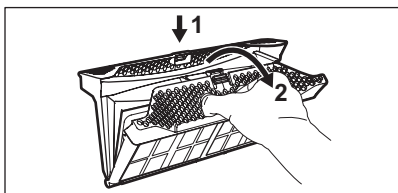

4.

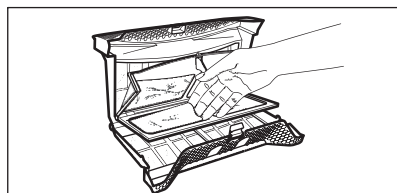

5.

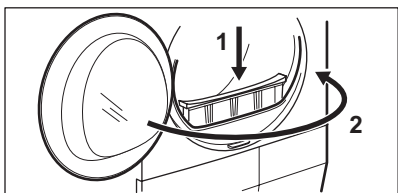



## 11.2 Tømning af vandbeholderen

1.

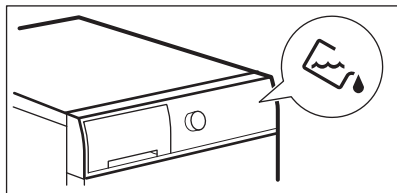

2.

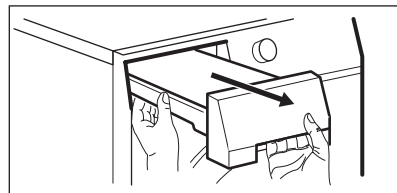

3.

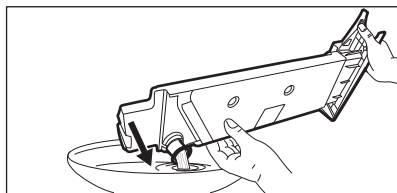

4.

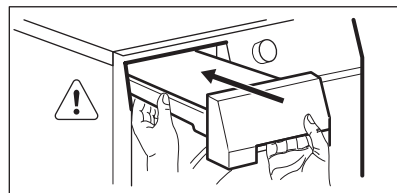

Du kan bruge vandet fra vandtanken som alternativ til destilleret vand (f.eks. til dampstrygning). Fjern rester af snavs med et filter, før du bruger vandet.

## 11.3 Rengøring af kondensatoren

1.

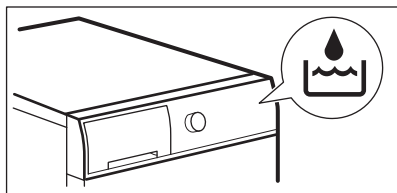

2.

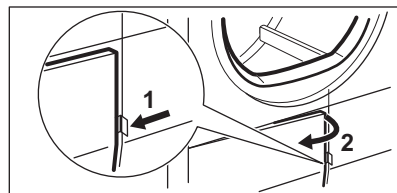

3.

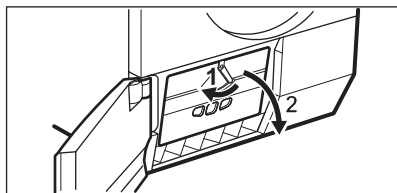

4.

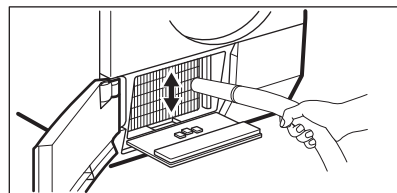

5.

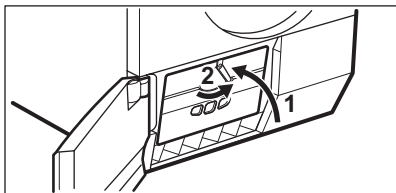
**FORSIGTIG!**

Rør ikke metaloverfladen med bare hænder. Fare for personskade! Bær beskyttelseshandsker. Rengør forsigtigt for at undgå at beskadige metaloverfladen.

## 11.4 Rengøring af fugtighedssensoren

**FORSIGTIG!**

Risiko for beskadigelse af fugtighedssensor. Brug ikke skuremidler eller stålsvampe til rengøring af sensoren.

For at sikre de bedste tørreresultater er apparatet udstyret med metalfugtighedssensor. Den er placeret på indersiden af lågeområdet.

Gennem anvendelsestiden kan sensorens overflade blive beskidt, hvilket forringer tørreevnen.

Vi anbefaler at rengøre denne sensor mindst 3 eller 4 gange, eller hvis du observerer et fald i tørrepræstationen.

Til rengøringen kan du bruge den hårde side af en opvaskesvamp og en smule eddike eller opvaskemiddel.

Rengøring af sensoren:

1. Åbn lågen.
2. Rengør fugtighedssensorens overflader ved at tørre metaloverfladen adskillige gange.

6.

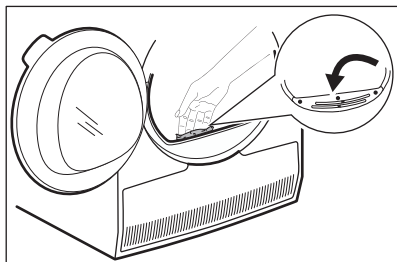
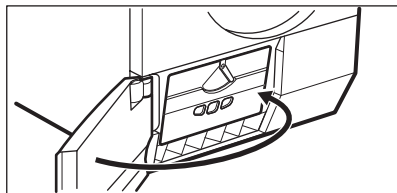

## 11.5 Rengøring af tromle

**ADVARSEL!**

Kobl apparatet fra strømforsyningen, før det rengøres.

Brug et almindeligt neutralt vaskemiddel til at rengøre den indvendige overflade af tromlen og tromleløfterne. Tør de rengjorte overflader med en blød klud.

**FORSIGTIG!**

Brug ikke skuremidler eller stålsvampe til rengøring af tromlen.

## 11.6 Rengøring af betjeningspanel og kabinet

Brug et almindeligt neutralt vaskemiddel til at rengøre betjeningspanelet og kabinettet.

Rengør med en fugtig klud. Tør de rengjorte overflader med en blød klud.

**FORSIGTIG!**

Brug ikke møbelrens eller skræppe rengøringsmidler, som kan forårsage korrosion.

## 11.7 Rengøring af lufttilførselshullerne

Brug en støvsuger til at fjerne frugget fra lufttilførselshullerne.

## 12. FEJLFINDING



### ADVARSEL!

Se kapitlerne om sikkerhed.

### 12.1 Fejlkoder

Maskinen starter ikke, eller den stopper under drift.

Prøv først at finde en løsning på problemet (se oversigten). Kontakt det autoriserede servicecenter, hvis problemet fortsætter.



### ADVARSEL!

Sluk for maskinen, før der udføres nogen som helst form for eftersyn.

I tilfælde af større problemer går lydsignalerne i gang, displayet viser en fejlkode, og knappen  Start/Pause (Start/pause) blinker muligvis kontinuerligt:

Fejlkode	Mulig årsag	Afhjælpning
E5A	Apparatets motor overbelastet. For meget vasketøj eller vasketøj fastklemt i tromlen.	Programmet blev ikke afsluttet. Tag vasketøjet ud af tromlen, indstil programmet og genstart programmet.
E97	Intern fejl. Ingen kommunikation mellem maskinens elektroniske elementer.	Programmet sluttede ikke korrekt, og maskinen stoppede for tidligt. Sluk for maskinen, og tænd igen. Kontakt det autoriserede servicecenter, hvis fejlkoden vises igen.
EH0	Strømforsyningen er ustabil.	Når apparatet viser <b>EH0</b> , skal du vente, til strømforsyningen er stabil, og trykke på start. Hvis apparatet stiller programmet på pause uden at angive noget, skal du trykke på programstarten. Kontrollér strømledningens/kontaktens integritet eller netforsyningen, hvis advarslen forekommer.

Sluk og tænd for maskinen, hvis displayet viser andre fejlkoder. Kontakt det autoriserede servicecenter, hvis problemet fortsætter.

I tilfælde af et andet problem med tørretumbleren kan du se oversigten herunder for mulige løsninger.

## 12.2 Fejlfinding

Problem	Mulig årsag
Du kan ikke tænde for apparatet.	Sørg for, at netstikket er sat rigtigt i stik-kontakten.
	Kontrollér sikringen i sikringsboksen (hus-holdningsinstallation).
Programmet starter ikke.	Tryk på Start/Pause (Start/pause).
	Kontrollér, at apparatets låge er lukket.
Apparatets låge lukker ikke.	Sørg for at sætte filteret rigtigt i.
	Sørg for, at vasketøjet ikke sætter sig fast mellem apparatets låge og gummipakning- gen.
Apparatet standser under drift.	Sørg for, at vandbeholderen er tom. Tryk på Start/Pause (Start/pause) for at starte programmet igen.
	Mængden er for lille, og mængden eller brug programmet Time Dry (Tid).
Programtiden er for lang, eller utilstrækkelige tørreresultater. <sup>1)</sup>	Sørg for, at vasketøjets vægt passer til programmets varighed.
	Kontrollér, at filteret er rent.
	Tøjet er for vådt. Centrifuger vasketøjet i vaskemaskinen igen.
	Sørg for, at rumtemperaturen er over +5 °C og under +35 °C. Optimal rumtemperatur er fra 18°C til 25°C.
	Indstil Time Dry (Tid)- eller Extra Dry (Ekstra Tørt) -programmet. <sup>2)</sup>
Displayet viser <b>Err</b> .	Hvis du ønsker at indstille et nyt program, skal du slukke og tænde for apparatet.
	Sørg for, at du kan vælge tilvalgene til programmet.
Displayet viser (f.eks. <b>E51</b> ).	Sluk, og tænd for apparatet. Start et nyt program. Kontakt det lokale servicecenter, hvis problemet opstår igen.

1) Efter maks. 6 timer afsluttes programmet automatisk.

2) Det kan ske, at nogle områder forbliver fugtige ved tørring af store ting (f.eks. lagener).

### Hvis tørringen er utilfredsstillende

- Det indstillede program var forkert.
- Filteret er tilstoppet.
- Kondensatoren er tilstoppet.

- Der var for meget vasketøj i apparatet.
- Tromlen er beskidt.
- Forkert indstilling af lededeeføleren ( se kapitel "*Indstillinger - Regulering*")

- af vasketøjets resterende fugtniveau' for en bedre indstilling).
- Lufttilførselshullerne er tilstoppede.
- Rumtemperaturen er for lav eller for høj (optimal rumtemperatur fra 19 °C til 24 °C)

## 13. TEKNISKE DATA

Højde x bredde x dybde	850 x 596 x 623 mm (højest 650 mm)
Maks. dybde, når apparatets luge er åben	1084 mm
Maks. bredde, når apparatets luge er åben	945 mm
Justerbar højde	850 mm (+ 15 mm - justering af ben)
Tromlevolumen	118 l
Maksimal fyldning	<b>8 kg</b>
Spænding	230 V
Frekvens	50 Hz
Lydeffektniveau	66 dB
Nødvendig sikring	4 A
Effekt i alt	800 W
Energieffektivitetsklasse	<b>A++</b>
Energiforbrug på standardbomuldsprogrammet med den fulde belastning. <sup>1)</sup>	<b>1,93 kWh</b>
Energiforbrug på standardbomuldsprogrammet med den delvise belastning. <sup>2)</sup>	<b>1,08 kWh</b>
Årligt energiforbrug <sup>3)</sup>	234,7 kWh
Strømforbrug, tændt <sup>4)</sup>	0,50 W
Strømforbrug, slukket <sup>4)</sup>	0,50 W
Type brug	Husholdning
Tilladt omgivelsestemperatur	+ 5°C til + 35°C
Niveau af beskyttelse mod indtrængen af faste partikler og fugt sikres af beskyttelsesdækslet, undtagen hvor lavspændingsudstyret ikke har beskyttelse mod fugt	<b>IPX4</b>
Gasbetegnelse	R290

Vægt	0,140 kg
------	----------

- 1) Med henvisning til EN 61121. 8 kg bomuld centrifugeret ved 1000 o/m.
- 2) Med henvisning til EN 61121. 4 kg bomuld centrifugeret ved 1000 o/m.
- 3) Energiforbrug i kWh/år, baseret på 160 tørrecykler for normalprogrammet til bomuld ved hel og halv fyldning, og forbruget i laveffekttilstandene. Aktuelt energiforbrug pr. cyklus afhænger af, hvordan maskinen bruges (FORORDNING (EU) nr. 392/2012).
- 4) Med henvisning til EN 61121.

Informationen i ovenstående tabel er i overensstemmelse med direktiv 392/2012 til gennemførelse af Europa-Kommissionens forordning 2009/125/EC.

### 13.1 Forbrugsværdier

Program	Centrifugeret ved / resterende fugtighed	Tørretid 1)	Energiforbrug <sup>2)</sup>
Cottons (Bomuld) <b>Eco</b> 8 kg			
Cupboard (Skabs-tørt)	1400 rpm / 50%	145 min.	1,59 kWh
	1000 rpm / 60%	178 min.	1,93 kWh
Cottons (Bomuld) 8 kg			
Iron Dry (Strygetørt)	1400 rpm / 50%	110 min.	1,18 kWh
	1000 rpm / 60%	140 min.	1,45 kWh
Cottons (Bomuld) <b>Eco</b> 4 kg			
Cupboard (Skabs-tørt)	1400 rpm / 50%	89 min.	0,90 kWh
	1000 rpm / 60%	104 min.	1,08 kWh
Synthetics (Syntetisk) 3,5 kg			
Cupboard (Skabs-tørt)	1200 rpm / 40%	62 min.	0,59 kWh
	800 rpm / 50%	81 min.	0,79 kWh

1) For delvise fyldninger er programtiden kortere, og maskinen bruger mindre energi.

2) Forkert omgivende temperatur og/eller dårligt centrifugeret vasketøj kan forlænge programtiden og øge energiforbruget.

## 14. PRODUKTINFORMATIONSAK I REFERENCE TIL EU-FORORDNING 1369/2017

Produktinformationsark	
Varemærke	Electrolux

Model	EW2H328R4 PNC916099032
Nominel kapacitet i kg	8
Aftræks- eller kondensørretumbler	Kondensator
Energieffektivitetsklasse	A++
Energiforbrug i kWh/år, baseret på 160 tørrecykluser for normalprogrammet til bomuld ved hel og halv fyldning, og forbruget i laveffekttilstandene. Det faktiske energiforbrug pr. cyklus afhænger af, hvorledes maskinen benyttes.	234,7
Automatisk tørretumbler eller ikke-automatisk tørretumbler	Automatisk
Energiforbrug for normalprogrammet til bomuld ved hel fyldning i kWh	1,93
Energiforbrug for normalprogrammet til bomuld ved halv fyldning i kWh	1,08
Effektforbrug i slukket tilstand i W	0,50
Energiforbrug i left-on tilstand i W	0,50
Varigheden af left on-tilstanden i minutter	10
"Normalprogrammet til bomuld" ved hel og halv fyldning er det normale tørreprogram, som energimærket og databladet henviser til, at dette program er egnet til tørring af normalvådt bomuldstøj, og at det er det mest effektive program med hensyn til energiforbrug for bomuld	
Den vægtede programvarighed for "normalprogrammet til bomuld ved hel og halv fyldning" i minutter	136
Programvarighed for "normalprogrammet til bomuld ved hel fyldning" i minutter	178
Programvarighed for "normalprogrammet til bomuld ved halv fyldning" i minutter	104
Tørreevneklasse på skalaen A (mest effektiv) til G (mindst effektiv)	B
Gennemsnitlig tørreevne for normalprogrammet til bomuld ved hel fyldning som en procent	81
Gennemsnitlig tørreevne for normalprogrammet til bomuld ved halv fyldning som en procent	81
Vægtet tørreevne for "normalprogrammet til bomuld ved hel og halv fyldning"	81
Lydeffektniveau i dB	66
Beregnet til indbygning J/N	Nej

Informationen i ovenstående tabel er i overensstemmelse med direktiv 392/2012 til gennemførelse af Europa-Kommissionens forordning 2009/125/EC.

## 15. MILJØHENSYN

Genbrug materialer med symbolet .  
Anbring emballagematerialet i passende beholdere til genbrug. Hjælp med at beskytte miljøet og menneskelig sundhed samt at genbruge affald af elektriske og elektroniske apparater.

Kasser ikke apparater, der er mærket med symbolet , sammen med husholdningsaffaldet. Lever produktet tilbage til din lokale genbrugsplads eller kontakt din kommune.



# INNHOOLD

1. SIKKERHETSINFORMASJON.....	26
2. SIKKERHETSANVISNINGER.....	29
3. PRODUKTBESKRIVELSE.....	31
4. BETJENINGSPANEL.....	31
5. PROGRAM-TABELL.....	32
6. TILVALG.....	34
7. INNSTILLINGER.....	35
8. FØR FØRSTEGANGS BRUK.....	36
9. DAGLIG BRUK.....	37
10. RÅD OG TIPS.....	39
11. STELL OG RENGJØRING.....	39
12. FEILSØKING.....	42
13. TEKNISKE DATA.....	44
14. PRODUKTINFORMASJON I HENHOLD TIL EU REGULERING 1369/2017 .....	46

## VI TENKER PÅ DEG

Takk for at du har kjøpt et produkt fra Electrolux. Du har valgt et produkt som bringer flere tiår med erfaring og innovasjon med seg. Genialt og stilig, og det er designet med tanke på deg. Så uansett når du bruker det, kan du være trygg på at du får gode resultater hver gang.

Velkommen til Electrolux.

**Gå inn på nettsiden vår for å:**



Få råd om bruk, brosjyrer, hjelp til feilsøking, og informasjon om service og reparasjon:

**[www.electrolux.com/support](http://www.electrolux.com/support)**



Registrer produktet for å få bedre service:

**[www.registerelectrolux.com](http://www.registerelectrolux.com)**



Kjøp tilbehør, forbruksvarer og originale reservedeler til apparatet ditt:

**[www.electrolux.com/shop](http://www.electrolux.com/shop)**

## KUNDESTØTTE OG SERVICE

Bruk alltid originale reservedeler.

Når du kontakter vårt autoriserte servicesenter, må du sørge for at du har følgende opplysninger tilgjengelig: Modell, PNC, serienummer.

Informasjonen finner du på typeskiltet.

 Advarsel/Forsiktig – Sikkerhetsinformasjon

 Generell informasjon og tips

 Miljøinformasjon

Med forbehold om endringer.

## 1. ⚠ SIKKERHETSINFORMASJON

Les instruksjonene nøye før montering og bruk av produktet. Produsenten er ikke ansvarlig for personskader eller andre skader som følge av feilaktig montering eller bruk. Hold alltid instruksjonene på et trygt og tilgjengelig sted for fremtidig referanse.



– Les medfølgende instruksjoner.



**Advarsel: Brannfare / brennbare materialer.**  
Produktet inneholder brennbare gasser, propan (R290), en gass med liten innvirkning på miljøet. Hold ild og antenningskilder unna produktet. Vær forsiktig så du ikke forårsaker skade på kjølemiddelkretsen som inneholder propan.

### 1.1 Sikkerhet for barn og utsatte personer



#### ADVARSEL!

Fare for kvelning, skade og permanent uførhet.

- Dette produktet kan brukes av barn fra 8 år og oppover og personer med reduserte fysiske, sensoriske eller mentale evner eller manglende erfaring og kunnskap, dersom de får tilsyn eller instruksjoner om bruken av produktet på en sikker måte, og forstår farene som er involvert.
- Barn mellom 3 og 8 år og personer med svært omfattende og komplekse funksjonsnedsettelse må holdes på avstand fra produktet med mindre de er under tilsyn til enhver tid.
- Barn yngre enn 3 år må holdes på avstand fra produktet med mindre de er under tilsyn til enhver tid.
- Ikke la barn leke med produktet.
- Oppbevar all emballasje utilgjengelig for barn og kast den på riktig måte.
- Oppbevar vaskemidler utilgjengelig for barn.
- Hold barn og kjæledyr borte fra produktet når døren er åpen.

- Hvis produktet har en barnesikring, bør den aktiveres.
- Rengjøring og vedlikehold av produktet skal ikke utføres av barn.

## 1.2 Generell sikkerhet

- Produktets spesifikasjoner må ikke endres.
- Bruk høydemonteringssettet hvis tørketrommelen plasseres på toppen av en vaskemaskin. Stablesettet, er tilgjengelig din autoriserte leverandør og kan bare brukes med produktet som angitt i veiledningen som følger med tilbehøret. Les den nøye før monteringen (se monteringsvedlegget).
- Produktet kan monteres frittstående eller under en arbeidsbenk (se monteringsvedlegget).
- Ikke monter apparatet bak en låsbar dør, en skyvedør eller en dør med et hengsel på motsatt side, som forhindrer at døren til apparatet ikke kan åpnes helt.
- Ventilasjonsåpningen på basen må ikke blokkeres av et teppe, matte eller andre gulvbelegg.
- **ADVARSEL:** Apparatet må ikke tilføres strøm gjennom en ekstern bryterenhet, for eksempel en tidsbryter, eller koples til en krets som regelmessig slås av og på av en annen elektrisk enhet.
- Ikke sett støpselet i stikkontakten før monteringen er fullført. Kontroller at støpselet er tilgjengelig etter monteringen.
- Påse at det er god luftventilasjon der produktet er installert for å unngå at uønskede gasser fra eventuelle produkter som drives med brennbart drivstoff, deriblant åpen ild, ikke blir blandet med luften i produktet.
- **ADVARSEL:** Produktet skal ikke monteres i et miljø uten luftskifte.  
Produktet inneholder brennbare gasser, propan (R290), en gass med liten innvirkning på miljøet. Hold ild og antenningskilder unna produktet. Vær forsiktig så du ikke forårsaker skade på kjølemiddelkretsen som inneholder propan.

- ADVARSEL: Hold ventilasjonsåpningene i produktets kabinett eller i den innebygde strukturen frie for hindringer.
- ADVARSEL: Du må ikke skade kjølekretsen.
- Om stikkontakten er skadet må den erstattes av produsenten, et autorisert servicesenter eller tilsvarende kvalifiserte personer for å unngå at den kan utgjøre en elektrisk fare.
- Ikke overskrid maksimalt lastevolum på 8 kg (se kapittelet "Programskjema").
- Ikke bruk apparatet hvis plaggene har blitt sølt til med industrikjemikalier.
- Tørk alltid av lo eller annet rusk som har samlet seg rundt apparatet.
- Ikke bruk tørketrommelen uten et filter. Rengjør lofilteret før eller etter hver bruk.
- Ikke tørk uvaskede plagg i tørketrommelen.
- Artikler som har blitt tilsølt med stoffer som matolje, aceton, alkohol, bensin, parafin, flekkfjernere, terpentin, voks og voksfjerner skal vaskes i varmt vann med en ekstra mengde vaskemiddel før de tørkes i tørketrommelen.
- Artikler som skumgummi (lateks), dusjletter, vanntette tekstiler, gummiforede artikler, klær med skulderputer av skumgummi eller hodeputer av skumgummi skal ikke tørkes i tørketrommelen.
- Tøymykner og lignende produkter skal kun brukes som spesifisert i bruksanvisningen fra produsenten.
- Fjern alle gjenstander fra ting som kan antennes, slik som lightere eller fyrstikker.
- ADVARSEL: Stopp aldri en tørketrommel før den er ferdig med mindre alle artiklene fjernes raskt og legges utover, slik at varmen forsvinner.
- Slå av apparatet og trekk støpselet ut av stikkontakten før det utføres noe vedlikehold.

## 2. SIKKERHETSANVISNINGER

### 2.1 Installering



Advarsel: Brannfare / brennbare materialer.

- Fjern all emballasje.
- Ikke monter eller bruk et skadet produkt.
- Følg installasjonsanvisningene som følger med produktet.
- Produktet skal ikke monteres i et miljø uten luftskifte

Produktet inneholder brennbare gasser, propan (R290), en gass med liten innvirkning på miljøet. Hold ild og antenningskilder unna produktet. Vær forsiktig så du ikke forårsaker skade på kjølemiddelkretsen som inneholder propan.

- Vær alltid forsiktig når du flytter produktet. Det er tungt. Bruk alltid vernebriller og lukket fotteøy.
- Ikke installer eller bruk produktet hvor temperaturen kan være lavere enn 5 °C eller høyere enn 35 °C.
- Sørg for at gulvet der produktet monteres er flatt, stabilt, varmebestandig og rent.
- Sørg for at det er luftsirkulasjon mellom produktet og gulvet.
- Sørg for at produktet alltid er vertikalt under transport.
- Den bakre overflaten av produktet må plasseres mot en vegg.
- Når produktet settes på plass må det kontrolleres at det står i vater. Gjør det ikke det, justeres føttene til det er i vater.

### 2.2 Elektrisk tilkobling



#### ADVARSEL!

Fare for brann og elektrisk støt.

- Ikke sett støpselet i stikkkontakten før monteringen er fullført. Påse at det er tilgang til stikkkontakten etter monteringen.
- Produktet må være jordet.
- Kontroller at parameterne på typeskiltet er kompatible med de

elektriske spesifikasjonene i strømforsyningen.

- Bruk alltid en korrekt montert, jordet stikkontakt.
- Ikke bruk grenuttak eller skjoteledninger.
- Ikke trekk i kabelen for å koble fra produktet. Trekk alltid i selve støpselet.
- Ikke berør strømkabelen eller støpselet med våte hender.

### 2.3 Bruk



#### ADVARSEL!

Risiko for personskade, elektrisk støt, brannskader, eller skade på produktet.



Advarsel: Brannfare / brennbare materialer. Produktet inneholder brennbare gasser, propan (R290), en gass med liten innvirkning på miljøet. Hold ild og antenningskilder unna produktet. Vær forsiktig så du ikke forårsaker skade på kjølemiddelkretsen som inneholder propan.

- Dette apparatet er kun for husholdningsbruk (innendørs).
- Ikke tørk skadede enheter (raknet eller revnet) som inneholder fyll.
- Dersom skittentøyet er vasket med flekkfjerner, skal du ta en ekstra skylling før du starter tørkeprogrammet.
- Tørk kun tekstiler som er egnet for å bli tørket i apparatet. Følg vaskeanvisningene på plaggets vaskelapp.
- Ikke drikk eller tilbered mat med kondensert vann/destillert vann. Det kan føre til helseproblemer for mennesker og dyr.
- Ikke sitt eller stå på den åpne døren til apparatet.
- Ikke tørk plagg som er dryppende våte i produktet.

## 2.4 Stell og rengjøring



### ADVARSEL!

Fare for personskade eller skade på produktet.



Advarsel: Brannfare / brennbare materialer. Produktet inneholder brennbare gasser, propan (R290), en gass med liten innvirkning på miljøet. Hold ild og antenningskilder unna produktet. Vær forsiktig så du ikke forårsaker skade på kjølemiddelkretsen som inneholder propan.

- Bruk ikke vannspray og damp for å rengjøre apparatet.
- Rengjør apparatet med en fuktet myk klut. Bruk kun nøytralt vaskemiddel. Bruk ikke slipeprodukter, slipende rengjøringsputer, løsemidler eller metallobjekter.
- Vær forsiktig når du rengjør produktet, slik at du ikke skader kjølesystemet.

## 2.5 Kompressor



### ADVARSEL!

Fare for skade på produktet.

- Kompressoren og kompressorsystemet i tørketrommelen er fylt med et spesielt middel som er fritt for fluor-klorhydrokarboner. Dette systemet må være tett. Skade på systemet kan forårsake en lekkasje.

## 2.6 Tjenester

- Kontakt det autoriserte servicesenteret for å reparere apparatet.

- Bruk kun originale reservedeler.
- Angående lampen(e) i dette produktet og reservedeler som selges separat: Disse lampene er ment å motstå ekstreme fysiske forhold i husholdningsprodukter, for eksempel temperatur, vibrasjon, fuktighet, eller er ment å signalisere informasjon om produktets driftsstatus. De er ikke ment å brukes i andre bruksområder og egner seg ikke til rombelysning.

## 2.7 Avfallsbehandling



### ADVARSEL!

Fare for skade og kvelning.



Advarsel: Brannfare / fare for materialskade og skade på produktet.

- Koble produktet fra strømmen og vannforsyningen.
- Kutt av strømkabelen, lukk produktet og kast den.
- Produktet inneholder brennbar gass (R290). Kontakt kommunen din for informasjon om hvordan du kaster apparatet på en riktig måte.
- Fjern dørlåsen for å forhindre at barn eller dyr stenger seg inne i trommelen.
- Produkt skal avhendes i henhold til lokale krav for avhending av avfall fra elektrisk og elektronisk utstyr (EE-avfall).

### 3. PRODUKTBESKRIVELSE

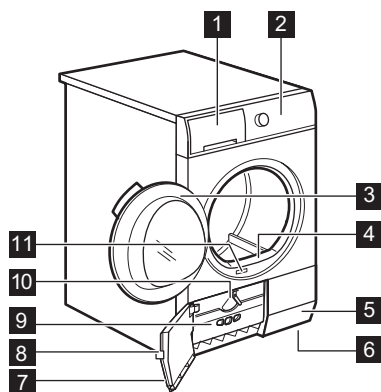

- 1** Vannbeholder
- 2** Betjeningspanel
- 3** Apparatdør
- 4** Hovedfilter
- 5** Luftstrømspor
- 6** Regulerbare støtter
- 7** Varvevekslerdør
- 8** Knappen for å åpne varvevekslerdøren
- 9** Varvevekslerdeksel
- 10** Bryteren for å sperre varvevekslerdekslet
- 11** Typeskiit

**i** For enklere fylling av klesvask eller enklere montering er døren reversibel. (se separat brosjyre).

### 4. BETJENINGSPANEL

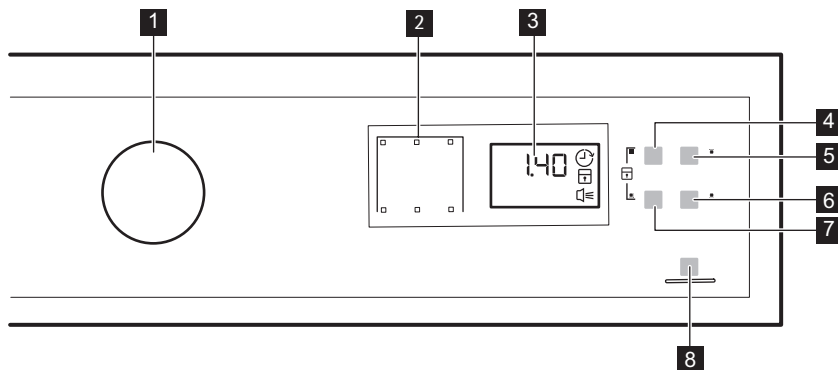

- 1** Programknott og AV-bryter
- 2** Indikatorer
- 3** Display
- 4** Time Dry (Tid)-berøringsfelt
- 5** Delay Start (Utsettelse)-berøringsfelt
- 6** End Alert (Lydsignal)-berøringsfelt
- 7** Long Anticrease (Antikrøllfase)-berøringsfelt
- 8** Start/pause (Start/pause)-berøringsfelt



Berør berøringsknappene med fingeren din på området med symbolet eller navnet på tilvalget. Bruk ikke hansker når du berører betjeningspanelet. Påse at betjeningspanelet alltid er rent og tørt.

## 4.1 Indikatorer

Indikatorer	Beskrivelse
	Tørkefase
	Avkjølingsfase
	Antikrøllfase
	Luftavfukter
	Vannbeholder
	Filter
	Starttidsforvalg
	Barnesikring
	Lydsignaler
2 . 0 0	Programvarighet
1 0 ' - 2 . 0 0	Varighet for tidstørking
3 0 ' - 2 0 h	Varighet for starttidsforvalg

## 5. PROGRAM-TABELL

Program	Tøymengde 1)	Egenskaper / tekstiltype <sup>2)</sup>
<sup>3)</sup> Cottons (Bomull) <b>Eco</b>	<b>8 kg</b>	Syklus som skal brukes til å tørke bomull med tørrhetsnivået "skaptørt bomull", med maksimal strømsparing. /
Cottons (Bomull) Extra Dry (Ekstra tørt)	<b>8 kg</b>	Tørkenivå: Ekstra tørt. /



Program	Tøymengde 1)	Egenskaper / tekstiltype <sup>2)</sup>
Cottons (Bomull) Cupboard (Skaptørt)	<b>8 kg</b>	Syklus definert for å tørke alle typer bomull klart for oppbevaring (skaptørt). /  
Cottons (Bomull) Iron Dry (Stryketørt)	<b>8 kg</b>	Tørkenivå: egner seg for stryking. /  
Synthetics (Syntetiske tekstiler) Extra Dry (Ekstra tørt)	<b>3,5 kg</b>	Tørkenivå: Ekstra tørt. /   
Synthetics (Syntetiske tekstiler) Cupboard (Skaptørt)	<b>3,5 kg</b>	Tørkenivå: Skaptørt. /   
Easy Iron (Strykelett)	<b>1 kg (eller 5 skjorter)</b>	Lettstelte tekstiler som trenger minimalt med stryking. Tørkeresultatene kan variere mellom ulike stofftyper. Rist plaggene før du legger dem i apparatet. Ta plaggene umiddelbart ut og heng de på en kleshenger når programmer er fullført. /   
Time Dry (Tidsstyrt Tørrking)	<b>5 kg</b>	Med dette programmet kan du bruke Time Dry (Tid)-tilvalget og angi programvarigheten. Tørketiden skal tilpasse seg tøymengden, f.eks. 2 t for 5 kg bomullstøy. /   
Denim (Denim)	<b>8 kg</b>	Fritidsklær, som f.eks. jeans, treningsgensere osv. med forskjellige stofftykkelser (dvs. ved halsen, mansjetter og sømmer). /   
Sport (Sportklær)	<b>2 kg</b>	Sportstøy, tynt og lett stoff, mikrofiber og polyester. /   
Bed Linen (Sengetøy)	<b>3kg</b>	Sengetøy som enkle og doble laken, putetrekk og sengetepper. /   
Silk (Silke)	<b>1 kg</b>	Silke som kan tørkes i tørketrommel. /   
Wool (Ull)	<b>1 kg</b>	Ull. Skånsom tørking av ull. Ta ut plaggene umiddelbart når programmet er fullført.

Program	Tøymengde 1)	Egenskaper / tekstiltype <sup>2)</sup>
Mixed (Kort blandet)	3kg	Bomull og syntetisk. Program med lav temperatur. Finvask-program med varmluft. 

1) Maksimal vekt gjelder for tørre plagg.

2) For forklaring av stoffmerking se kapittel *RÅD OG TIPS: Klargjøring av klesvasken*.

3)  Cottons (Bomull) Cupboard (Skaptørt) ECO-programmet er «Standard bomullsprogram» i henhold til EU-kommisjonsforordning nr. 392/2012. Det passer godt til å tørke normalt våt bomullsvask og er det mest energieffektive programmet med hensyn til energiforbruk for tørking av våt bomull.

## 6. TILVALG

### 6.1 Time Dry (Tid)

Dette tilvalget er bare tilgjengelig for Time Dry (Tidsstyrt Tørking)-programmet. Du kan angi programmets varighet fra minimum 10 minutter til maksimum 2 timer. Innstillingen av varighet henger samme med mengde tøy i produktet.

 Vi anbefaler at du velger et kort program for lite klesvask eller kun for et klesplagg.

### 6.2 Long Anticrease (Antikrøllfase)

Forlenger antikrøllfasen til opptil 90 minutter (med 30 minutter) på slutten av

tørkesyklusen. Etter tørkefasen roterer trommelen av og til for å forhindre klærne fra å krølle seg. Klesvasken kan tas ut under antikrøllfasen.

### 6.3 End Alert (Lydsignal)



du vil høre et lydsignal ved:



- programslutt
- start og slutt på krøllfase
- syklusen avbrytes

Lydsignalet er aktivert som standard. Du kan bruke denne funksjonen til å aktivere eller deaktivere lyden.

 Du kan aktivere End Alert (Lydsignal)-tilvalget med alle programmer.

### 6.4 Tabell over tilvalg





Programmer <sup>1)</sup>	 Long Anticrease (Antikrøllfase)	 Time Dry (Tid)
 Cottons (Bomull) <b>Eco</b>	■	
Cottons (Bomull) Extra Dry (Ekstra tørt)	■	
Cottons (Bomull) Cupboard (Skaptørt)	■	
Cottons (Bomull) Iron Dry (Stryketørt)	■	

Programmer <sup>1)</sup>	 Long Anticrease (Anti-krøllfase)	 Time Dry (Tid)
Synthetics (Syntetiske tekstiler) Extra Dry (Ekstra tørt)	■	
Synthetics (Syntetiske tekstiler) Cupboard (Skaptørt)	■	
Easy Iron (Strykelett)	■	
Time Dry (Tidsstyrt Tørring)	■	■
Denim (Denim)	■	
Sport (Sportklær)	■	
Bed Linen (Sengetøy)	■	
Silk (Silke)	■	
Wool (Ull)		
Mixed (Kort blandet)	■	

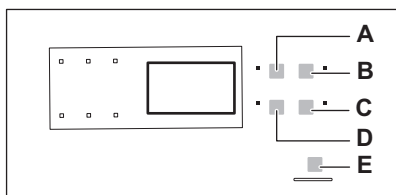
<sup>1)</sup> Sammen med programmet kan du velge 1 eller flere tilvalg. For å aktivere eller deaktivere dem, trykk den tilhørende knappen.

## 7. INNSTILLINGER



- A. Time Dry (Tid) -berøringsfelt
- B. Delay Start (Utsettelse) -berøringsfelt
- C. End Alert (Lydsignal) -berøringsfelt
- D. Long Anticrease (Antikrøllfase) -berøringsfelt
- E. Start/pause (Start/pause) -berøringsfelt

### 7.1 Barnesikring

Dette tilvalget forhindrer at barn leker med produktet mens et program er i

bruk. Programbryteren og berøringsfeltene er låst.

Bare  OFF-bryteren er ulåst.

#### Aktivere tilvalget for barnesikring:

1. Bruk programvelgeren for å velge et hvilket som helst program.
2. Vent i ca. 8 sekunder.
3. Trykk og hold inne berøringspanelene (A) og (D) samtidig. Indikatoren for barnesikring tennes.

Indikatoren for barnesikring tennes.

- i** Det er mulig å deaktivere tilvalget for barnesikring mens et program er i bruk. Trykk og holde de samme berøringsfeltene nede til indikatoren for barnesikring slukkes.



## 7.2 Justering av klesvaskens gjengværende fuktighetsgrad

For å endre standard fuktighetsgrad til gjengværende klesvask:

1. Bruk programvelgeren for å velge et hvilket som helst program.

2. Vent i ca. 8 sekunder.
3. Trykk og hold inne knappene **(A)** og **(B)** samtidig.

En av disse indikatorene tennes:

-  maksimum tørket klesvask
-  mer tørket klesvask
-  standard tørket klesvask

4. Trykk knappen **(E)** gjentatte ganger, helt til indikatoren for riktig nivå tennes.
5. Trykk og hold knappene **(A)** og **(B)** samtidig i omtrent 2 sekunder for å bekrefte innstillingen.

## 8. FØR FØRSTEGANGS BRUK

- i** Bakre trommellåser fjernes automatisk når tørketrommelen aktiveres første gang. Mulig å høre litt støy.

- i** Det anbefales på det sterkeste å starte et hvilket som helst program for første gang uten tøy i noen sekunder for å sikre at de bakre trommellåsene fjernes riktig.

For å låse opp de bakre trommellåsene:

1. Slå på apparatet.
2. Still inn et hvilket som helst program.
3. Trykk på Start/Pause-knappen. Trommelen starter å rotere. Bakre trommellåser deaktiveres automatisk.

- i** Hvis trommelen fremdeles ikke roterer, løsner du de bakre trommellåsene manuelt (med den medfølgende nøkkelen).

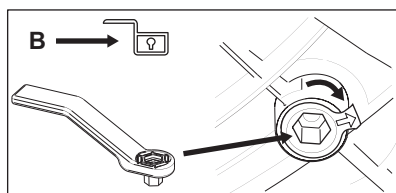
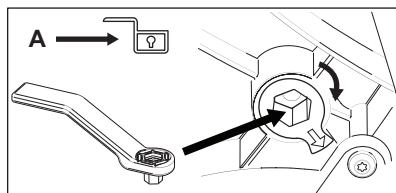
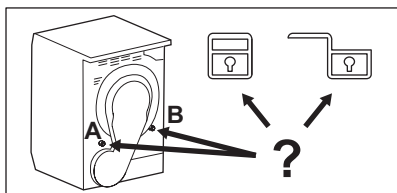

**Før du bruker apparatet til å tørke plagg:**

- Rengjør tørketrommelens trommel med en fuktig klut.
- Start et program på 1 time med fuktig tøy.

- i** I starten av tørkesyklusen (første 3–5 min.) kan det hende at lydnivået øker en tanke. Dette skjer fordi kompressoren starter. Dette er normalt for kompressordrevne produkter som kjøleskap og fryserer.

### 8.1 Uvanlig lukk

Produktet er tett pakket.

Etter du har pakket ut produktet, kan det hende du legger merke til en uvanlig lukt. Dette er vanlig helt nye produkter.

Produktet er bygget av flere forskjellige typer materialer som sammen kan skape en uvanlig lukt.

Etter et par tørkesykluser når man begynner å bruke produktet, forsvinner den uvanlige lukten gradvis.

## 8.2 Støy

- i** Ulike lyder kan høres ved ulike tidspunkt i løpet av tørkesyklusen. Det er helt vanlige driftslyder.

### Kompressor som arbeider.

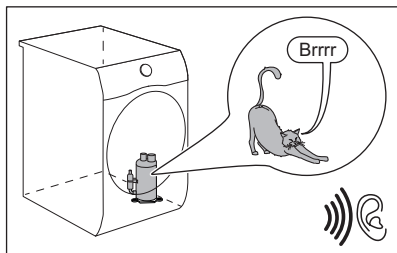

### Roterende trommel.

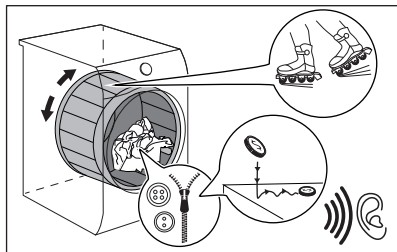

### Vifter som arbeider.

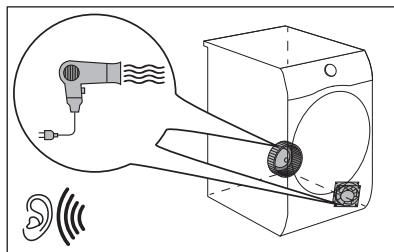

### Pumpe som arbeider og overfører kondensvann til tanken.

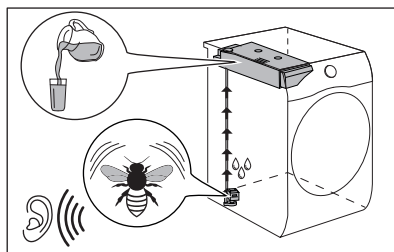

## 9. DAGLIG BRUK

### 9.1 Start et program uten starttidsvalg

1. Forbered klesvasken og legg den i produktet.

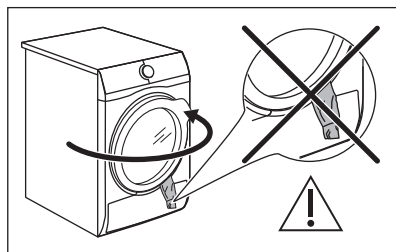

**FORSIKTIG!**

Påse at klesvasken ikke blir sittende fast mellom apparatdøren og gummipakningen når du lukker døren.

2. Velg korrekt program og tilvalg for typen vask.

Displayet viser programvarigheten.



Reell tørketid vil avhenge av type klesvask (mengde og sammensetning), romtemperatur og fuktighet på klesvasken etter sentrifugeringstørkefasen.

3. Trykk på Start/pause (Start/pause)-berøringsknappen.

Programmet starter.

## 9.2 Starte programmet med starttidsforvalg

1. Velg korrekt program og tilvalg for typen vask.
2. Trykk på knappen for starttidsforvalg gjentatte ganger til displayet viser ønsket tid for starttidsforvalg.



Kan utsette starten av et program fra minimum 30 minutter til maksimum 20 timer.

3. Trykk på Start/pause (Start/pause)-berøringsfeltet.

Nedtellingen for starttidsforvalget vises i displayet.

Når nedtellingen er ferdig, starter programmet.

## 9.3 Endre et program

1. Drei programvelgeren til AV
2. Still inn programmet.

## 9.4 På slutten av programmet

Når programmet er ferdig:

- Vil et periodisk lydsignal høres.

- Indikatoren blinker.
- Indikatoren blinker.
- Indikatoren Start/pause (Start/pause) lyser.

Produktet vil fortsatt være i bruk med antikrøllfasen i ca 30 minutter.

Antikrøllfasen forhindrer krøller fra klesvasken.

Du kan ta ut klesvasken før antikrøllfasen er ferdig. Vi anbefaler at du tar ut klesvasken når antikrøllfasen er nesten ferdig for best resultater.

Når antikrøllfasen er ferdig:

- Indikatoren er på, men blinker ikke.
- Indikatoren er på, men blinker ikke.
- Start/pause (Start/pause) slukkes.

1. Drei programvelgeren til AV
  2. Åpne døren til produktet.
  3. Ta ut tøyet.
  4. Lukk produktets dør.
- Mulige årsaker til utilfredsstillende tørkeresultater:

- Utilstrekkelig standard innstillinger for tørrhetsgrad. Se kapittel *Justering av standard tørrhetsgrad*
- Romtemperaturen er for lav eller for høy. Optimal romtemperatur er mellom 18°–25°C.



**Rengjør alltid filteret og tøm vannbeholderen når et program er ferdig.**

## 9.5 Stand-by-funksjon

For å redusere energiforbruket deaktiverer denne funksjonen produktet automatisk:

- Etter 5 minutter hvis du ikke starter et program.
- Etter 5 minutter etter at programmet er ferdig.

## 10. RÅD OG TIPS

### 10.1 Forberede klesvasken



Ofte blir klærne floket sammen etter vaskesyklusen.

Å tørke sammenkrøllede klær er svært ueffektivt.

For å sikre ordentlig luftstrøm og jevn tørking anbefales det å riste klærne og legge dem inn ett og ett plagg inn i tørketrommelen om gangen.

For å sikre ordentlig tørking:

- Lukk glidelåsene.
- Lukk festene på dynetrekk.
- Ikke la bånd eller sløyfer være løse (f.eks. forklebånd). Knyt de sammen før du starter et program.
- Fjern alle gjenstander fra lommer.
- Plagg med et lag på innsiden må vrennes. Bomullslaget må peke utover.

- Angi alltid programmet som passer for typen tøy.
- Ikke bland stoffer med mørke og lyse farger sammen.
- Bruk et passende program for bomull, jersey og trikot for å redusere krymping.
- Ikke overskrid maksimal tøymengde som er oppgitt i programkapittelet eller som vises i displayet.
- Kun tørk klesvask som er egnet for tørketrommel. Se stoffmerkingen på plaggene.
- Ikke tørk store og små plagg sammen. Små plagg kan fanges inne i de store, og dermed forbli våte.
- Rist de større plaggene og stoffene før du legger dem i tørketrommelen. Det er for å unngå fuktige steder i stoffet etter tørkesyklusen.

Stoffmerking	Beskrivelse
	Klesvask egnet for tørketromling.
	Klesvask egnet for tørketromling ved høyere temperaturer.
	Klesvask egnet for tørketromling kun ved lave temperaturer.
	Klesvask ikke egnet for tørketromling.

## 11. STELL OG RENGJØRING

### 11.1 Slik rengjør du filteret



#### **FORSIKTIG!**

Unngå å bruke vann for å rengjøre filteret. Kast i stedet lo i søppelbøtten (unngå spredning av plastfiber i vannmiljø).



For å oppnå de beste tørkeresultatene, rengjør filteret regelmessig, tilstoppet filter fører til lengre sykluser og økt strømforbruk. Bruk hånden til å rengjøre filteret og om nødvendig en støvsuger.

1.

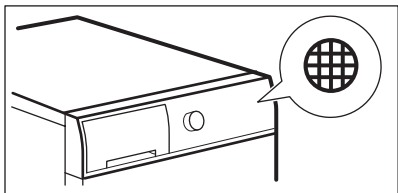

2.

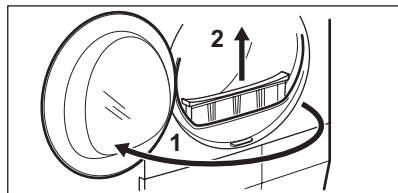

3.

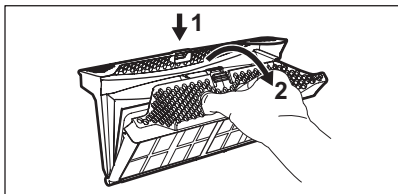

4.

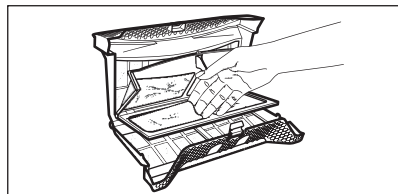

5.

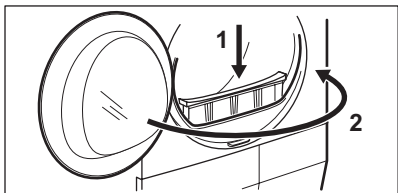

## 11.2 Tømme vannbeholderen

1.

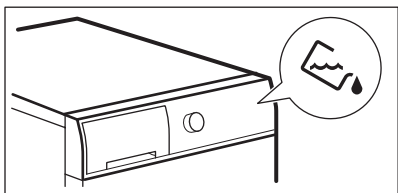

2.

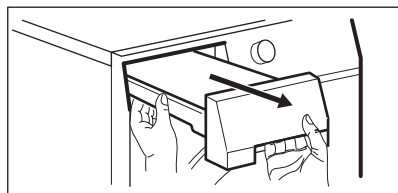

3.

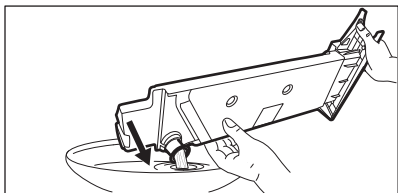

4.

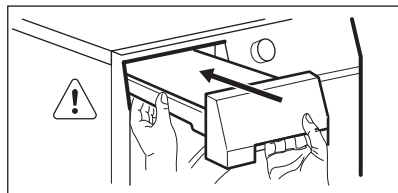

Du kan bruke vannet fra vannbeholderen som et alternativ til destillert vann (f.eks. til dampstrykejern). Fjern smussrester med et filter før du bruker vannet.



## 11.3 Rengjøre kondensatoren

1.

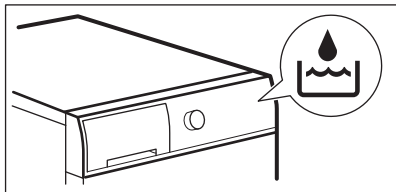

2.

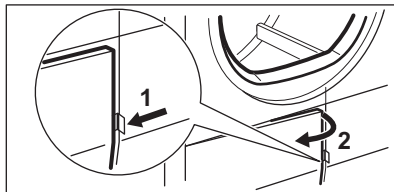

3.

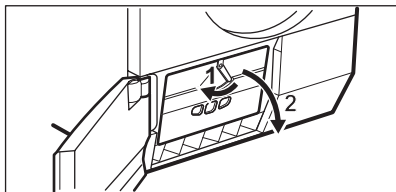

4.

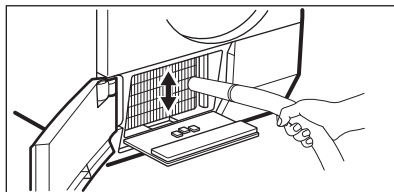

5.

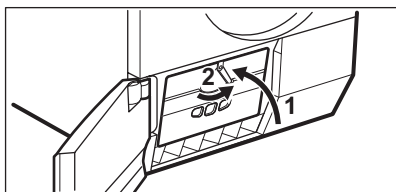

6.

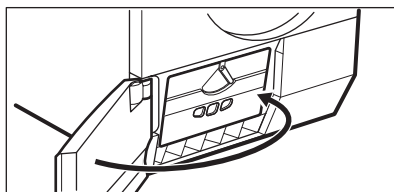

### FORSIKTIG!

Ikke berør skjærebladet med bare hender. Skaderisiko. Bruk vernehansker. Rengjør skånsomt for å unngå å skade metalloverflaten.

Vi anbefaler å rengjøre sensoren minst 3 eller 4 ganger hvis du legger merke til at tørkeytelsen reduseres.

Til rengjøring kan du bruke den hardere siden på en oppvasksvamp og litt eddik eller oppvaskmiddel.

For å rengjøre sensoren:

1. Åpne ileggsdøren.
2. Rengjør overflatene til fuktighetssensoren ved å tørke av metalloverflaten flere ganger.

## 11.4 Rengjøring av fuktighetssensoren



### FORSIKTIG!

Risiko for skade på fuktighetssensor. Ikke bruk slipende rengjøringsmidler eller stålull ved rengjøring av sensoren.

For å sikre best mulig tørkeresultater er produktet utstyrt med en fuktighetssensor i metall. Den er plassert inni i døren.

Over tid kan overflaten av sensoren bli skitten, noe som reduserer tørkeytelsen.

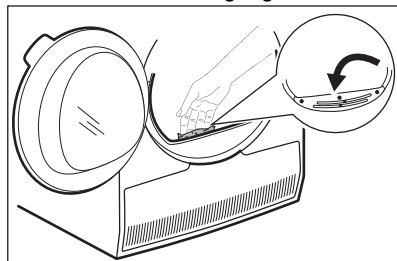

## 11.5 Rengjør trommelen



### ADVARSEL!

Koble produktet fra strømmen for du rengjør det.

Bruk et normalt og nøytralt vaskemiddel for å rengjøre trommelens innside. Tørk av de rene overflatene med en myk klut.



### FORSIKTIG!

Ikke bruk slipende rengjøringsmidler eller stålull ved rengjøring av trommelen.

Bruk en fuktig klut for å rengjøre. Tørk av de rene overflatene med en myk klut.



### FORSIKTIG!

Ikke bruk møbelrens eller rengjøringsmiddel som kan føre til at produktet ruster.

## 11.7 Rengjør luftstrømplatene

Bruk en støvsuger til å fjerne lo fra luftstrømplatene.

## 11.6 Rengjør betjeningspanelet og kabinettet

Bruk et nøytralt rengjøringsmiddel for å rengjøre betjeningspanelet og kabinettet.

# 12. FEILSØKING



### ADVARSEL!

Se etter i Sikkerhetskapitlene.

## 12.1 Feilkoder

Maskinen starter ikke eller stopper under bruk.

Første forsøk på å finne en løsning på problemet (se tabellene). Ta kontakt med servicesenteret hvis feilen fortsetter.



### ADVARSEL!

Deaktiver maskinen før du utfører kontroller.

Ved alvorlige feil avgir maskinen lydsignaler, skjermen viser en alarmkode og

▶ Start/pause (Start/pause)-knappen blinker kontinuerlig:

Feilkoder	Mulig årsak	Løsning
E5A	Apparatets motor er overlastet. For mye klær eller blokkert i trommelen.	Programmet ble ikke fullført. Fjern klærne fra trommelen, still inn programmet og start syklusen på nytt.
E97	Intern feil. Ingen kommunikasjon mellom de elektroniske elementene i maskinen.	Programmet avslutter ikke som det skal eller stopper for tidlig. Slå maskinen av og på. Ta kontakt med servicesenteret hvis feilkoden oppstår igjen.

Feilkoder	Mulig årsak	Løsning
<b>EHO</b>	Strømforsyningen er ustabil.	Når apparatet viser <b>EHO</b> , venter du til strømforsyningen er stabil og trykker deretter på start. Hvis apparatet stopper midlertidig i syklusen uten noen meldinger, trykker du på syklusstart. Hvis det vises en advarsel om å kontrollere strømledningen / tilstanden til vegguttaket eller strømforsyningen.

Hvis skjermen viser andre alarmkoder, deaktiverer og aktiverer du apparatet. Ta kontakt med servicesenteret hvis problemet vedvarer.

Ved forskjellige problemer med tørketrommelen, sjekker du tabellen nedenfor for mulige løsninger.

## 12.2 Feilsøking

Problem	Mulig løsning
Produktet starter ikke.	Påse at støpslet er tilkoblet stikkontakten.
	Kontroller sikringen i husets elektriske monteringen (sikringsskapet).
Programmet starter ikke.	Trykk Start/pause (Start/pause).
	Kontroller at produktets dør er lukket.
Apparatdøren lukker ikke.	Forsikre deg om at filteret er korrekt montert.
	Sørg for at det ikke ligger klesvask i klem mellom produktets dør og gummipakningen.
Produktet stopper under bruk.	Påse at vannbeholderen er tom. Trykk Start/pause (Start/pause) for å starte programmet på nytt.
	Ileggsmengden er for liten, øk ileggsmengden eller bruk programmet Time Dry (Tidsstyrt Tørking).
Syklustiden er for lang eller utilfredsstillende tørkeresultat. <sup>1)</sup>	Sørg for at klesvaskens vekt er i samsvar med programmets varighet.
	Sørg for at filtret er rent.
	Tøyvasken er for våt. Sentrifuger tøyvasken i vaskemaskinen på nytt.
	Kontroller at romtemperaturen er høyere enn +5 °C og lavere enn +35 °C. Optimal romtemperatur er 18 °C til 25 °C.

Problem	Mulig løsning
	Sett Time Dry (Tidsstyrt Tørking)- eller Extra Dry (Ekstra tørt)-programmet. <sup>2)</sup>
Displayet viser <b>Err</b> .	Skru produktet av og på hvis du vil starte et nytt program.
	Sørg for at tilvalget er egnet for programmet.
Displayet viser (f.eks. <b>E51</b> ).	Slå produktet på og av. Starte et nytt program. Ta kontakt med servicesenteret hvis feilen vedvarer.

1) Etter maksimalt 6 timer slutter programmet automatisk.

2) Det kan hende at noen områder forblir fuktige når du tørker større gjenstander (for eksempel sengetøy).

#### Hvis tørkeresultatene ikke er tilfredsstillende

- Feil program ble valgt.
- Filteret er blokkert.
- Kondensatoren er blokkert.
- Det var for mye klesvask i produktet.
- Trommelen er skitten.
- Feil innstilling av konduktivitetsensoren (se kapittel

«Innstillinger – Justering av klesvaskens gjenværende fuktighetsgrad» for bedre innstilling).

- Luftstrømplatene er tette.
- Romtemperaturen er for lav eller for høy (optimal romtemperatur er 19 °C til 24 °C)

## 13. TEKNISKE DATA

Høyde x bredde x dybde	850 x 596 x 623 mm (maks 650 mm)
Maks dybde med dør åpnet	1084 mm
Maks bredde med dør åpnet	945 mm
Justerbar høyde	850 mm (+ 15 mm - regulering av føtter)
Trommelvolum	118 l
Maksimal tøymengde	<b>8 kg</b>
Spenning	230 V
Frekvens	50 Hz
Lydnivå	66 dB
Nødvendig sikring	4 A
Totalt strømforbruk	800 W
Energieffektivitetsklasse	<b>A++</b>
Energiforbruk på standard bomullsprogram med maksimal tøymengde. <sup>1)</sup>	<b>1,93 kWh</b>

Energiforbruk på standard bomullsprogram med halv tøymengde. <sup>2)</sup>	1,08 kWh
Årlig energiforbruk <sup>3)</sup>	234,7 kWh
Strømforbruk i påslått modus <sup>4)</sup>	0,50 W
Strømforbruk i avslått modus <sup>4)</sup>	0,50 W
Bruksområde	Husholdning
Tillatt omgivelsestemperatur	+ 5 °C til + 35 °C
Beskyttelsesnivå mot inntrengning av faste partikler og fuktighet sikret av beskyttelsesdekslet, unntatt der lavspenningsutstyret ikke er beskyttet mot fuktighet	<b>IPX4</b>
Gassbetegnelse	R290
Vekt	0,140 kg

<sup>1)</sup> Med henhold til EN 61121. 8 kg bomull sentrifugert ved 1000 o/min.

<sup>2)</sup> Med henhold til EN 61121. 4 kg bomull sentrifugert ved 1000 o/min.

<sup>3)</sup> Energiforbruk i kWh per år, basert på 160 vanlige tørkeprogrammer for standard bomullsprogrammer ved full og delvis belastning, og forbruk i øko-modellene. Faktisk strømforbruk per syklus avhenger av hvordan apparatet brukes (FORORDNING (EU) nr. 392/2012).

<sup>4)</sup> Med henhold til EN 61121.

Informasjonen gitt i diagrammet ovenfor er i samsvar med EU-kommisjonens forordning 392/2012 om gjennomføring av direktiv 2009/125/EF.

### 13.1 Forbruksmengder

Program	Spant på / restfuktighet	Tørketid <sup>1)</sup>	Energiforbruk <sup>2)</sup>
Cottons (Bomull) Eco 8 kg			
Cupboard (Skaptørt)	1400 opm/ 50%	145 min.	1,59 kWh
	1000 opm/ 60%	178 min.	1,93 kWh
Cottons (Bomull) 8 kg			
Iron Dry (Stryketørt)	1400 opm/ 50%	110 min.	1,18 kWh
	1000 opm/ 60%	140 min.	1,45 kWh
Cottons (Bomull) Eco 4 kg			
Cupboard (Skaptørt)	1400 opm/ 50%	89 min.	0,90 kWh
	1000 opm/ 60%	104 min.	1,08 kWh
Synthetics (Syntetiske tekstiler) 3,5 kg			

Program	Spant på / restfuktighet	Tørketid 1)	Energiforbruk 2)
Cupboard (Skaptørt)	1 200 opm/ 40%	62 min.	0,59 kWh
	800 opm/ 50%	81 min.	0,79 kWh

1) For delvis belastning er syklusiden kortere og apparatet bruker mindre strøm.

2) Feil omgivelsestemperatur og/eller dårlig sentrifugert vasketøy kan forlenge syklusen og øke strømforbruket.

## 14. PRODUKTINFORMASJON I HENHOLD TIL EU REGULERING 1369/2017

Produktinformasjonsark	
Varemerke	Electrolux
Modell	EW2H328R4 PNC916099032
Kvalifisert kapasitet i kg	8
Luftventilert eller kondensator tørketrommel	Kondensator
Energieffektivitetsklasse	A++
Energiforbruk i kWh per år, basert på 160 vanlige tørkeprogrammer for standard bomullsprogrammer ved full og delvis belastning, og forbruk i øko-modellene. Faktisk energiforbruk per syklus avhenger av hvordan apparatet brukes.	234,7
Automatisk tørketrommel eller ikke-automatisk tørketrommel	Automatisk
Strømforbruk av standard bomullsprogram ved full belastning i kWh	1,93
Strømforbruk av standard bomullsprogram ved delvis belastning i kWh	1,08
Strømforbruk i av-modus i watt	0,50
Strømforbruk i fortsatt-på modus i watt	0,50
Varighet av fortsatt-på modus i minutter	10
'Standard bomullprogrammet' som brukes ved full og delvis belastning er standard tørkeprogrammet i henhold til informasjonen på etiketten og vaskelappen, dette programmet er egnet for tørking av vanlig vått bomullstøy og er det mest effektive programmet når det gjelder strømforbruk for bomullstøy.	
Vektet programtid for 'standard bomullsprogrammet ved full og delvis belastning' i minutter	136

Programtid for 'standard bomullsprogram ved full belastning' i minutter	178
Programtid for 'standard bomullsprogram ved delvis belastning' i minutter	104
Kondensator-tørking effektivitetsklasse på en skala fra G (minst effektiv) til A (mest effektiv)	B
Gjennomsnittlig effektivitet ved kondensator-tørking med standard bomullsprogram ved full belastning i prosent	81
Gjennomsnittlig effektivitet ved kondensator-tørking med standard bomullsprogram ved delvis belastning i prosent	81
Vektet effektivitet ved kondensator-tørking for 'standard bomullsprogrammet ved full og delvis belastning'	81
Lydnivå i dB	66
Innebygget apparat J/N	Nei

Informasjonen gitt i diagrammet ovenfor er i samsvar med EU-kommisjonens forordning 392/2012 om gjennomføring av direktiv 2009/125/EF.

## 15. BESKYTTELSE AV MILJØET

Resirkuler materialer som er merket med symbolet . Legg emballasjen i riktige beholdere for å resirkulere det. Bidrar til å beskytte miljøet, menneskers helse og for å resirkulere avfall av elektriske og elektroniske produkter. Ikke kast produkter som er merket med symbolet

 sammen med husholdningsavfallet. Produktet kan leveres der hvor tilsvarende produkt selges eller på miljøstasjonen i kommunen. Kontakt kommunen for nærmere opplysninger.

[www.electrolux.com/shop](http://www.electrolux.com/shop)



136982700-A-152021

