

EW2F3047R5



DA Vaskemaskine

Brugsanvisning



INDHOLDSFORTEGNELSE

1. OM SIKKERHED.....	3
2. SIKKERHEDSANVISNINGER.....	4
3. PRODUKTBESKRIVELSE.....	6
4. TEKNISKE DATA.....	7
5. INSTALLATION.....	7
6. TILBEHØR.....	11
7. BETJENINGSPANEL.....	11
8. PROGRAMOVERSIGT.....	13
9. TILVALG.....	16
10. INDSTILLINGER.....	18
11. FØR FØRSTE ANVENDELSE.....	18
12. DAGLIG BRUG.....	19
13. RÅD OG TIP.....	23
14. VEDLIGEHODELSE OG RENGØRING.....	25
15. FORBRUGSVÆRDIER.....	28
16. FEJLFINDING.....	30
17. MILJØHENSYN.....	32

VI TÆNKER PÅ DIG

Tak fordi du købte et Electrolux-apparat. Du har valgt et produkt, som giver dig årtiers professionel erfaring og innovation. Genialt og elegant. Det er designet med dig i tankerne. Så uanset hvornår du bruger den, kan du være sikker på, at du får fantastiske resultater hver gang.

Velkommen til Electrolux.

Besøg vores hjemmeside for at:



få rådgivning, brochurer, fejlfinding, service- og reparationsinformation:

www.electrolux.com/support



Registrér dit produkt for at få bedre service:

www.registerelectrolux.com



Køb tilbehør, forbrugsvarer og originale reservedele til dit apparat:

www.electrolux.com/shop

KUNDEPLEJE OG SERVICE

Brug altid originale reservedele.

Sørg for at have følgende data klar, når du kontakter vores autoriserede servicecenter: Model, PNC, serienummer.

Oplysningerne findes på typeskiltet.

 Advarsel/forsigtig-sikkerhedsanvisninger

 Generelle oplysninger og råd

 Miljøoplysninger

Ret til ændringer uden varsel forbeholdes.

1. ⚠️ OM SIKKERHED

Læs brugsanvisningen grundigt, før apparatet installeres og tages i brug. Producenten påtager sig intet ansvar for eventuelle skader, der er resultatet af forkert installation eller brug. Opbevar altid brugsanvisningen på et sikkert og tilgængeligt sted til senere opslag.

1.1 Sikkerhed for børn og sårbare personer

- Apparatet må kun bruges af børn fra 8 år og op efter samt af personer med nedsat fysisk, sensorisk eller psykisk funktionsevne, eller som mangler den nødvendige erfaring eller viden, hvis de er under opsyn eller er blevet instrueret i at bruge apparatet på en sikker måde samt forstår de farer, det indebærer.
- Børn på mellem 3 og 8 år og personer med omfattende og komplekst handicap skal holdes på afstand af apparatet, medmindre de overvåges konstant.
- Børn på under 3 år skal holdes på afstand af apparatet, medmindre de overvåges konstant.
- Børn skal holdes under opsyn for at sikre, at de ikke leger med apparatet.
- Opbevar al emballage utilgængeligt for børn, og bortskaf det korrekt.
- Opbevar rengøringsmidler utilgængeligt for børn.
- Lad ikke børn og husdyr komme tæt på apparatet, mens lågen er åben.
- Børn må ikke udføre rengøring og vedligeholdelse på produktet uden opsyn.

1.2 Generel sikkerhed

- Dette apparat er kun til vask af normalt maskinvaskbart husholdningstøj.
- Dette apparat er beregnet til indendørs husholdningsbrug.
- Dette apparat kan bruges på kontorer, hotelværelser, bed & breakfast-værelser, stue- og gæstehuse og

- anden lignende indkvartering, hvor en sådan brug ikke overstiger (gennemsnitlig) brugsniveauer i hjemmet.
- Apparatets specifikationer må ikke ændres.
 - Maskinens maksimale fyldning er 7 kg. Overskrid ikke den maksimale fyldning for hvert program (se kapitlet "Programmer").
 - Vandtrykket ved indgangsstedet fra afløbsstudsens skal være mellem 0,5 bar (0,05 MPa) og 10 bar (1,0 MPa).
 - Ventilationsåbningen i bunden må ikke tildækkes af et gulvtæppe, måtte eller anden gulvbelægning.
 - Apparatet skal tilsluttes vandforsyningen med det nye medfølgende slangesæt eller andre nye slangesæt, der er leveret af det autoriserede servicecenter.
 - Gamle slangesæt må ikke genbruges.
 - Hvis strømlodningen er beskadiget, skal den af sikkerhedsgrunde udskiftes af producenten, det autoriserede servicecenter eller en tekniker med tilsvarende kvalifikationer.
 - Sluk for maskinen, og tag stikket ud af kontakten inden vedligeholdelse.
 - Brug ikke højtryksrensere og/eller damp til at rengøre apparatet.
 - Rengør apparatet med en fugtig klud. Brug kun neutralt rengøringsmiddel. Brug ikke slibende midler, skuresvampe, opløsningsmidler eller metalgenstande.

2. SIKKERHEDSANVISNINGER

2.1 Installation



Installationen skal overholde de relevante nationale bestemmelser.

- Fjern hele emballagen, og transportboltene inklusiv gummibøsningen med plastafstandsstykket.
- Opbevar transportboltene på et sikkert sted. Hvis apparatet senere skal flyttes, skal de monteres igen for at låse tromlen, så en indvendig skade undgås.
- Vær altid forsigtig, når du flytter apparatet, da det er tungt. Brug altid sikkerhedshandsker og lukket fodtøj.
- Følg installationsvejledningen, der følger med apparatet.
- Undlad at installere eller bruge et beskadiget apparat.
- Undlad at installere eller bruge apparatet, hvor temperaturen kan komme under 0 °C, eller steder, hvor det udsættes for vejrlig.
- Gulvarealet, hvorpå apparatet skal installeres, skal være fladt, stabilt, varmebestandigt og rent.

- Sørg for, at der er luftcirkulation mellem apparatet og gulvet.
- Når apparatet står i den endelige position, kontrolleres det, at det er korrekt i vater. Skru benene op og ned i overensstemmelse hermed.
- Undlad at installere apparatet direkte over gulv afløbet.
- Sprøjt ikke vand på apparatet, og udsæt det ikke for høj fugtighed.
- Installér ikke apparatet på et sted, hvor apparatets luge ikke kan åbnes helt.
- Undlad at sætte en lukket beholder til indsamling af evt. vandlækage under apparatet. Kontakt det autoriserede servicecenter for at sikre, hvilket tilbehør, der kan bruges.
- Før du tilslutter til nye rør, rør, der ikke har været brugt i lang tid, hvor der er udført reparationsarbejde eller monteret nye enheder (vandmålere osv.), skal du lade vandet løbe, indtil det er klart og rent.
- Sørg for, at der ikke er synlige vandlækager under og efter første brug af apparatet.
- Brug ikke en forlængerslange, hvis tilløbsslangen er for kort. Kontakt det autoriserede servicecenter for at få tilløbsslangen udskiftet.
- Når apparatet pakkes ud, er det muligt at se vand løbe ud af afløbsslangen. Det skyldes afprøvningen af apparatet med brugen af vand på fabrikken.
- Du kan forlænge afløbsslangen til højst 400 cm. Kontakt det autoriserede servicecenter for en anden afløbsslange og forlængelse.
- Sørg for, at der er adgang til vandhanen efter installationen.

2.2 El-forbindelse



ADVARSEL!

Risiko for brand og elektrisk stød.

- **ADVARSEL:** Dette apparat er designet til at blive installeret/ forbundet til en jordforbindelse i bygningen.
- Brug altid en korrekt monteret lovlig stikkontakt.
- Sørg for, at parametrene på typeskiltet er kompatible med nettilslutningens elektriske mærkeværdier.
- Brug ikke multistikadaptere og forlængerledninger.
- Pas på, du ikke beskadiger netstikket og netledningen. Hvis der bliver behov for at udskifte netledningen, skal det udføres af vores autoriserede servicecenter.
- Sæt først netstikket i stikkontakten ved installationens afslutning. Sørg for, at der er adgang til elstikket efter installationen.
- Undgå at berøre netledningen eller netstikket, hvis du har våde hænder.
- Undgå at slukke for apparatet ved at trække i netledningen. Tag altid selve netstikket ud af kontakten.

2.3 Vandtilslutning

- Tilløbsvandet må ikke overstige 25°C.
- Beskadig ikke vandslangerne.

2.4 Brug



ADVARSEL!

Risiko for personskade, elektrisk stød, brand, forbrændinger eller skade på apparatet.

- Følg sikkerhedsanvisningen på vaskemidlets emballage.
- Læg ikke brændbare produkter eller genstande, der er våde med brændbare produkter i nærheden af eller på apparatet.
- Vask ikke materialer, som er meget snavset med olie, fedtstof eller andre fedtede stoffer. Det kan beskadige vaskemaskinens gummidele. Forvask sådanne materialer i hånden, inden du lægger dem i vaskemaskinen.
- Rør ikke ved lugeglasset, mens et program er i gang. Glasset kan blive varmt.
- Sørg for, at alle metalgenstande er fjernet fra vasketøjet.

2.5 Service

- Kontakt det autoriserede servicecenter for at få repareret apparatet. Brug kun originale reservedele.

- Bemærk, at hvis man selv reparerer apparatet, eller får det repareret af en ikke-fagperson, kan det have sikkerhedsmæssige konsekvenser og vil muligvis gøre garantien ugyldig.
- Følgende reservedele er tilgængelige i 10 år efter, at modellen er udgået: motor- og motorbørster, transmission mellem motor og tromle, pumper, støddæmpere og fjedre, vasketromle, tromlekryds og relaterede kuglelejer, varmeapparater og varmelegemer, herunder varmepumper, rørsystemer og relateret udstyr, inklusive slanger, ventiler, filtre og aquastop, printplader, elektroniske skærme, trykafbrydere, termostater og sensorer, software og firmware inklusive nulstillingssoftware, dør, dørhængsel og -tætninger, andre tætninger, dørlåsesamling, perifere enheder af plast, såsom beholdere til vaskemiddel. Bemærk, at nogle af disse reservedele kun er tilgængelige for fagudlærte reparatører, og at ikke alle reservedele er relevante for alle modeller.
- Vedrørende lampe(r) i dette produkt og reservedelslamper, der

sælges separat: Disse lamper er beregnet til at modstå ekstreme fysiske forhold i husholdningsapparater, såsom temperatur, vibration, fugt, eller er beregnet til at signalere information om apparatets driftsstatus. De er ikke beregnet til at blive brugt i andre apparater, og de er ikke velegnede til belysning af rum.

2.6 Bortskaffelse



ADVARSEL!

Risiko for personskade eller kvælning.

- Tag stikket ud af kontakten og kobl det fra vandforsyningen.
- Klip netledningen af tæt ved apparatet og bortskaf den.
- Fjern lågelåsen for at forhindre, at børn og kæledyr bliver fanget i tromlen.
- Bortskaf apparatet i overensstemmelse med lokale krav til bortskaffelse af affald af elektrisk og elektronisk udstyr (WEEE).

3. PRODUKTBEKRIVELSE

3.1 Overblik over apparat

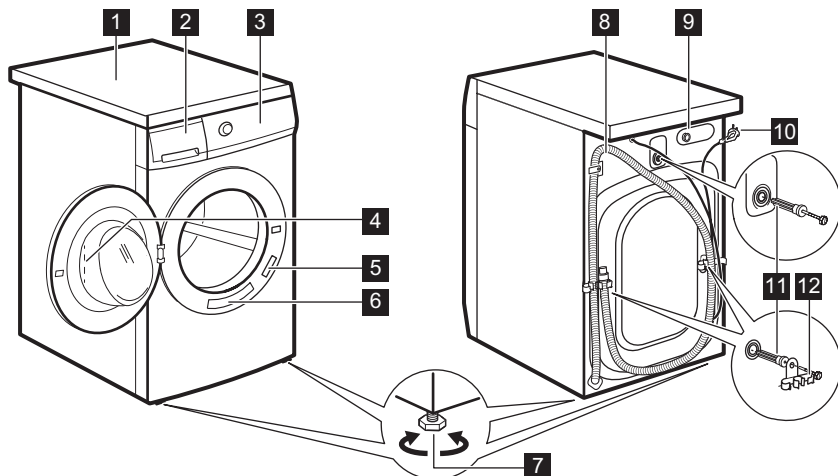

1 Bordplade

2 Beholder til vaskemiddel

- | | |
|--|---------------------------------------|
| 3 Kontrolpanel | 9 Tilslutning af tilløbsslange |
| 4 Lugehåndtag | 10 Netkabel |
| 5 Mærkeplade | 11 Transportbolte |
| 6 Hurtig påmindelse-klistermærke | 12 Slangestøtte |
| 7 Fødder til nivellering af apparatet | |
| 8 Afløbsslange | |

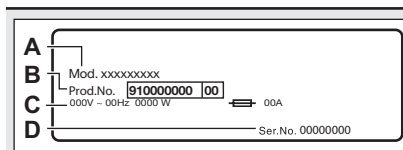

Typeskiltet rapporterer modelnavnet (A), produktnummeret (B), elektriske klassificeringer (C) og serienummer (D).

4. TEKNISKE DATA

Mål	Bredde / Højde / Samlet dybde	59,7 cm / 84,7 cm / 56,8 cm
El-forbindelse	Spænding Overordnet effekt Sikring Frekvens	230 V 2000 W 10 A 50 Hz
Niveau af beskyttelse mod indtrængen af faste partikler og fugt sikres af beskyttelsesdækslet, undtagen hvor lavspændingsudstyret ikke har beskyttelse mod fugt		IPX4
Vandforsyningstryk	Minimum Maksimum	0,5 bar (0,05 MPa) 10 bar (1,0 MPa)
Vandtilførsel ¹⁾		Koldt vand
Maks. fyldning	Cotton (Bomuld)	7 kg
Centrifuger. hastighed	Maks. centrifugeringshastighed	1351 o/m

¹⁾ Forbind tilløbsslangen til en vandhane med et 3/4" gevind.

5. INSTALLATION



ADVARSEL!
Se kapitlerne om sikkerhed.

5.1 Udpakning

1. Åbn lågen. Fjern alle genstandene fra tromlen.

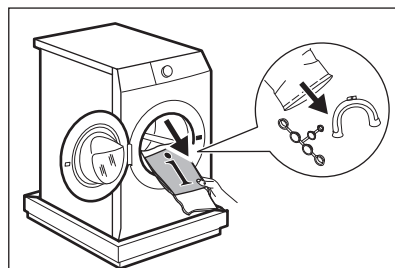

**FORSIGTIG!**

Tilbehør leveret med apparatet kan variere afhængigt af modellen.

2. Anbring emballeringselementet på gulvet bag apparatet og læg det forsigtigt på dets bagside. Fjern polystyrenbeskyttelsen fra bunden.

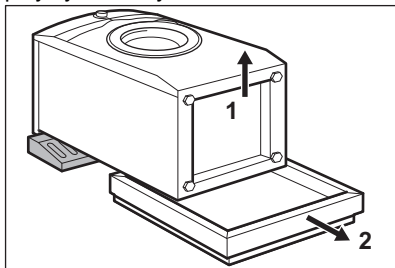
**FORSIGTIG!**

Læg ikke vaskemaskinen på dens forside.

3. Sæt apparatet tilbage i lodret position. Tag strømforsyningskablet og afløbsslangen ud af holderne.

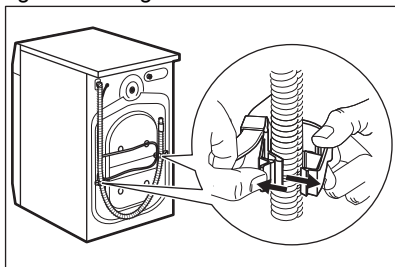
**ADVARSEL!**

Det er muligt, at man kan se vand løbe ud af afløbsslangen. Det er, fordi vaskemaskinen er blevet testet på fabrikken.

4. Fjern de tre transportbolte og træk plastikstykkerne ud.

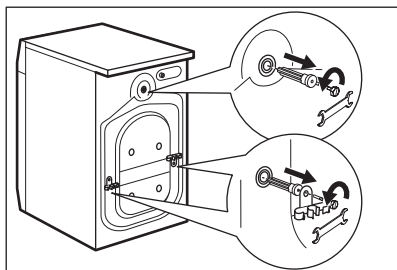

5. Sæt plastikhætterne, som ligger i posen med brugervejledningen, i hullerne.

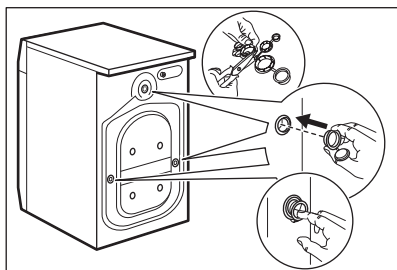

Vi anbefaler, at du opbevarer emballagen og transportboltene, hvis du skal transportere apparatet.

5.2 Information om installationen

Opstilling og nivellering

Juster maskinen korrekt for at forhindre vibration, støj og bevægelse af maskinen, når den kører.

1. Installer maskinen på et plant, hårdt gulv. Maskinen skal stå i vater og stabilt. Sørg for, at maskinen ikke rører ved væggen eller andre enheder, og at der er luftcirkulation under maskinen.
2. Løsn eller stram fødderne for at justere maskine i vatter. Alle fødder skal stå fast på gulvet.

**ADVARSEL!**

Læg ikke pap, træ eller lignende materialer under maskinens fødder for at justere balancen.

Tilløbsslangen

**FORSIGTIG!**

Sørg for, at der ikke er nogen skader på slanger, og at ingen af samlingerne er utætte. Brug ikke en forlængerslange, hvis tilløbsslangen er for kort. Kontakt servicecenteret for at få tilløbsslangen udskiftet.

1. Tilslut tilløbsslangen på bagsiden af maskinen.

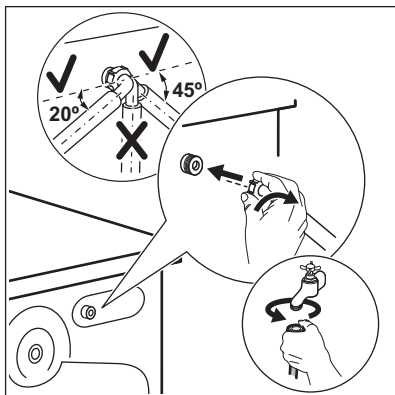

2. Placer den mod venstre eller højre afhængigt af vandhanens position. Kontrollér, at tilløbsslangen ikke er lodret.
3. Løsn om nødvendigt ringmøtrikken for at sætte den i den korrekte position.
4. Forbind tilløbsslangen til koldvandshanen med et 3/4"-gevind.

**ADVARSEL!**

Tilløbsvandet må ikke overstige 25°C.

Tømning af vand

Afløbsslangen bør være i en højde på mindst 60 cm og højst 100 cm.



Du kan forlænge afløbsslangen til højst 400 cm. Kontakt det autoriserede servicecenter for en anden afløbsslange og forlængelse.

Afløbsslangen kan tilsluttes på forskellige måder:

1. Lav en U-form med afløbsslangen, og sæt den omkring plastik slangeføringen.

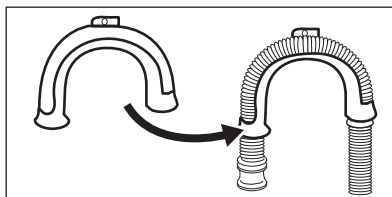

2. På kanten af en vask - Fastgør slangeføringen til vandhanen eller til væggen.

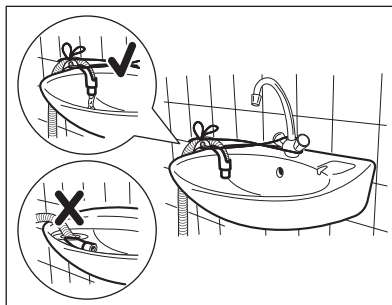

Sørg for, at slangeføringen ikke kan bevæge sig, når maskinen tømmes, og afløbsslangens ende ikke er nedsænket i vandet. Der kan komme snavset vand tilbage i maskinen.

3. Hvis afløbsslangens ende ser sådan ud (se billedet), kan du skubbe den direkte ind i standrøret.

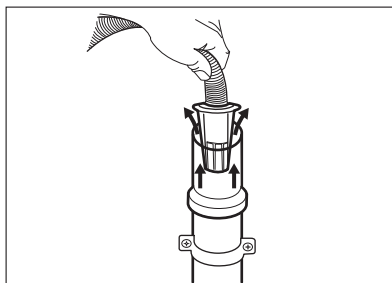

4. For et standrør med ventilationsshul - Indsæt afløbsslangen direkte i et afløbsrør. Se illustrationen.

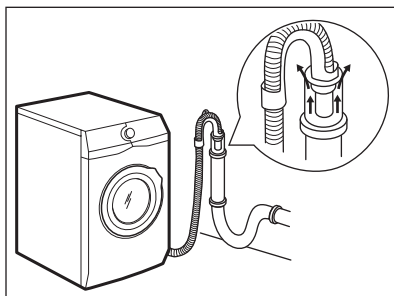

i Afløbsslangens endestykke skal altid være ventileret, dvs. afløbsrørets indvendige diameter (min. 38 mm - min. 1,5") skal være større end afløbsslangens udvendige diameter.

5. Uden plastik slangeføringen, til en vandlås - Sæt afløbsslangen i muffen og stram den med en klemme. Se illustrationen.

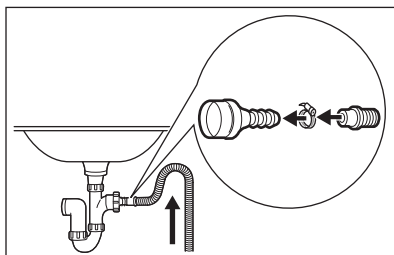

Sørg for, at afløbsslangen har en bøjning, der forhindrer partikler i at komme ind i maskinen fra håndvasken.

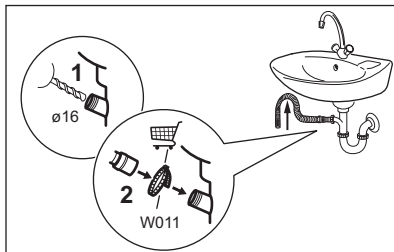

Forbind afløbsslangen til låsen og fastgør den med en klemme. Sørg for, at

afløbsslangen har en bøjning, der forhindrer partikler i at komme ind i maskinen fra håndvasken.

6. Placer slangen direkte til et indbygget afløbsrør i rummets væg, og fastgør den med en klemme.

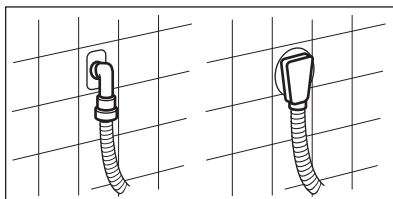

5.3 EI-forbindelse

Efter installationen kan du slutte stikket til stikkontakten.

Typeskiltet på apparatets inderste kant og kapitlet 'Tekniske data' angiver de nødvendige elektriske klassificeringer. Sørg for, at de er kompatible med netforsyningen.

Kontroller, at boligens elektriske installationer kan klare den maksimale belastning, og husk at tage andre anvendte apparater i betragtning.

Maskinen skal tilsluttes jvf. gældende stærkstrømsreglement.

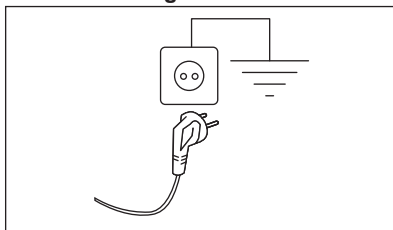

Sørg for, at elkablet er let tilgængeligt efter installationen af apparatet.

Kontakt vores autoriserede servicecenter for elektrisk arbejde, der er nødvendigt for at installere dette apparat.

Producenten fralægger sig ethvert ansvar for skader, der skyldes manglende overholdelse af disse sikkerhedsregler.

6. TILBEHØR

6.1 Fås på www.electrolux.com/shop eller hos en autoriseret forhandler

Læs omhyggeligt de anvisninger, der følger med tilbehøret.

- i** Det er kun egnet tilbehør, som er godkendt af ELECTROLUX, der sikrer apparatets sikkerhedsstandarder. Hvis der bruges ikke-godkendte dele, bliver eventuelle garantikrav ugyldige.

6.2 Fastgørelsespladesæt

Hvis du installerer apparatet på en plint, der ikke er et tilbehør leveret af ELECTROLUX, skal du fastgøre apparatet på fastgørelsespladerne.

Læs omhyggeligt de anvisninger, der følger med tilbehøret.

6.3 Sammenbygningssæt

Tørretumbleren kan sættes oven på vaskemaskinen, men **kun ved hjælp af det korrekte sammenbygningssæt**.

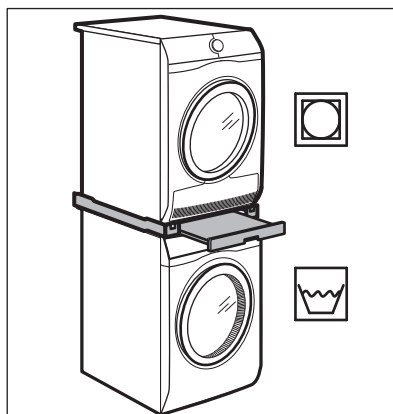

ADVARSEL!

Sæt ikke tørretumbleren under vaskemaskinen. Bekræft det compatible sammenbygningssæt ved at kontrollere dine apparaters dybde.

7. BETJENINGSPANEL

7.1 Særlige funktioner

Din nye vaskemaskine opfylder alle moderne krav til effektiv behandling af vasketøj med lavt forbrug af vand, energi og vaskemiddel samt korrekt pleje af stoffet.

AutoSense System justerer automatisk programvarigheden til vasketøjet i tromlen for at opnå perfekte vaskeresultater på kortest mulig tid. Læs afsnittet "AutoSense fyldningsdetektion" for yderligere detaljer.

Dette apparat er udformet med et **selvrensende dræningssystem**, der gør det muligt at skylle lette frugtfibre, som falder af tøjet, ud med vandet på en sådan måde, at kunden ikke behøver at tilgå dette område med henblik på regelmæssig vedligeholdelse og rengøring. Se kapitlet 'Vedligeholdelse og rengøring' vedrørende den bedste vedligeholdelse og pleje af apparatet.

7.2 Beskrivelse af betjeningspanel

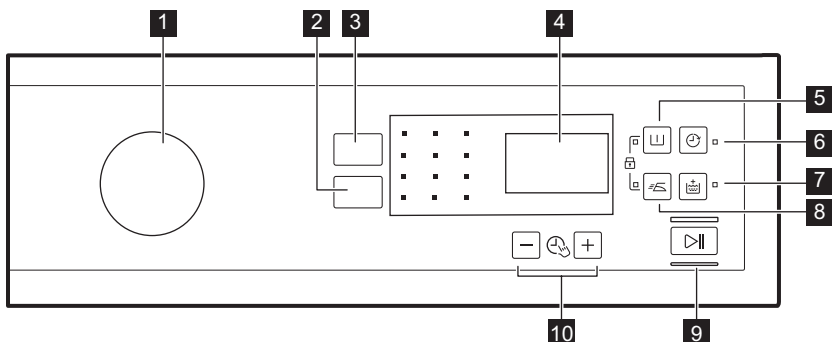

- | | |
|--|--|
| <p>1 Programvælger</p> <p>2 Spin berøringsknap til reduktion</p> <p>3 Temp.-berøringsknap</p> <p>4 Display</p> <p>5 Prewash-berøringsknap </p> <p>6 Delay Start-berøringsknap </p> | <p>7 Extra Rinse-berøringsknap </p> <p>8 Easy Iron-berøringsknap </p> <p>9 Start/Pause-berøringsknap </p> <p>10 Time Manager trykknapper - +</p> |
|--|--|

7.3 Display

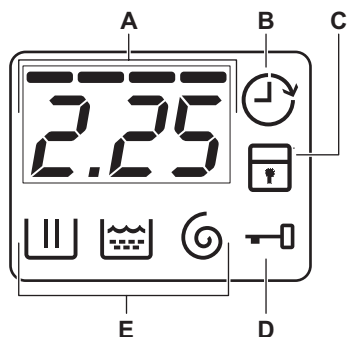

- A.** Området for tid:
- Programtid.
 - Alarmkoder. Se deres beskrivelse i kapitlet "Fejlfinding".
 - Niveaue af Time Manager -----.
- B.** Lampen for udskudt start.
- C.** Lampen for børnesikringen.
- D.** Lampen for låst luge:
- Den er tændt. Lugen kan ikke åbnes.
 - Den er slukket. Lugen kan åbnes.
 - Den blinker. Lugen kan ikke åbnes. Vent i nogle minutter, indtil lampen slukkes.
- E.** Lamper for opvasketrin.
- : Vaskefasen
 - : Skyllefasen
 - : Centrifugeringsfasen



7.4 Flersprogede mærkater

Maskinen leveres med magnetiske kort på forskellige sprog.

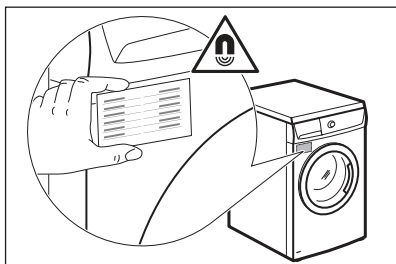
Den ønskede mærkat kan sættes under vaskemiddelskuffen.



8. PROGRAMOVERSIGT

Program Standardtemperatur Temperaturområde	Referencecentrifugeringshastighed Centrifugeringsinterval	Maksimal fyldning	Programbeskrivelse (Arten af vasketøj og graden af snavs)
VASKEPROGRAMMER			
Eco 40-60 40 °C 1)	1400 o/m (1400- 400 o/m)	7 kg	Hvid og farveægte bomuld. Normalt snavset tøj. Energiforbruget nedsættes, og vaskeprogrammets varighed forlænges, hvilket sikrer gode vaskeresultater.
Bomuld 40 °C 90 °C – koldt	1400 o/m (1400- 400 o/m)	7 kg	Hvid og kulørt bomuld. Normalt, meget og let snavset tøj.
Syntetisk 40 °C 60 °C – koldt	1200 o/m (1200- 400 o/m)	3 kg	Syntetiske eller blandede stoffer. Normalt snavset tøj.
Finvask 30 °C 40 °C – koldt	1200 o/m (1200- 400 o/m)	2 kg	Sarte tekstiler såsom akryl, viskose og blandede tekstiler, der kræver en mere skånsom vask. Normalt og let snavset tøj.
Specialprogrammer			
 Express Care 40 °C 60 °C – koldt	1200 o/m (1200 - 400 o/m)	3 kg	Bomuld og syntetisk tøj. Program til at vaske dagligt vasketøj på kort tid. Normalt og let snavset tøj.
 Kvik 30min 40 °C 40 °C - 30 °C	1200 o/m (1200- 400 o/m)	3 kg	Syntetiske og blandede stoffer. Mindre snavset tøj.
 Kvik 14min 30 °C	800 o/m (800- 400 o/m)	1,5 kg	Syntetiske og blandede stoffer. Meget let snavset og ting, der skal opfris-kes.

Program Standardtemperatur Temperaturområde	Referencecentrifugeringshastighed Centrifugeringsinterval	Maksimal fyldning	Programbeskrivelse (Arten af vasketøj og graden af snavs)
Yderligere vaskeprogrammer			
Centrifugering	1400 o/m (1400- 400 o/m)	7 kg	Alle tekstiler undtagen uldne og særlige tekstiler. Til at centrifugere vasketøjet og tømme vandet ud af tromlen.
Tømning	-	7 kg	Til at tømme vandet ud af tromlen. Alle stoffer.
Skyl	1400 o/m (1400- 400 o/m)	7 kg	Til skylning og centrifugering af vasketøjet. Alle stoffer, bortset fra uld og meget særlige stoffer. Reducér centrifugeringshastigheden efter typen af vasketøj.
Anti-Allergy  60 °C	1400 o/m (1400 - 400 o/m)	7 kg	Hvid bomuld. Dette højtydende vaskeprogram kombineret med damp, fjerner mere end 99,99 % af bakterier og vira ²⁾ sikrer en temperatur over 60 °C gennem hele vaskefasen; med ekstra bevægelse af fibrene takket være dampfase, en forbedret skyllefasen sikrer korrekt fjernelse af rester af detergent og mikroorganismer. Dette program sikrer også en korrekt reduktion af pollen/allergener.
Vattæpper 40 °C 60 °C – koldt	800 o/m (800 - 400 o/m)	3 kg	Specialprogram til syntetiske tæpper eller fjer- og dunfyldte tæpper, dyner, sengetæpper osv. Brug flydende, skånsomt vaskemiddel, f.eks. uldvaskemiddel
Sportstøj 30 °C 40 °C – koldt	1200 o/m (1200 - 400 o/m)	3 kg	Syntetiske og særlige ting. Let snavset tøj eller ting, der skal friskes op.

Program Standardtemperatur Temperaturområde	Reference-centrifugeringshastighed Centrifugeringsinterval	Maksimal fyldning	Programbeskrivelse (Arten af vasketøj og graden af snavs)
 Uld/Silke 40 °C 40 °C – koldt	1200 o/m (1200 - 400 o/m)	1,5 kg	Uld, der kan vaskes i maskinen, og uld, der kan vaskes i hånden, og andre stoffer med "håndvask"-skånesymbol³⁾.

1) I henhold til Kommissionens forordning EU 2019/2023 er dette program ved 40 °C i stand til at vaske normalt snavsset bomuldstøj, der erklæres vaskbart ved 40 °C eller 60 °C, sammen i det samme program.













Se kapitlet "Forbrugsværdier" for den opnåede temperatur i vasketøjet, programvarigheden og andre data.
De mest effektive programmer med hensyn til energiforbrug er generelt dem, der vasker ved lavere temperaturer og længere varighed.

2) Testet for Staphylococcus aureus, Enterococcus faecium, Candida albicans, Pseudomonas aeruginosa og MS2 bakteriofag i ekstern test udført af Swissatest Testmaterialien AG i 2021 (Testrapport nr. 202120117).





3) Under denne cyklus roterer tromlen langsomt for at sikre en mild vask. Det kan virke som om, tromlen ikke roterer eller ikke roterer ordentligt, men dette er normalt for dette program.

Kombination af programvalgmuligheder

Program	Spin						
Eco 40-60	■	■	■	■	■	■	■
Bomuld	■	■	■	■	■	■	■
Syntetisk	■	■	■	■	■	■	■
Finvask	■	■	■	■	■	■	■
Express Care  min	■	■	■	■	■	■	■
Kvik 30min  min	■	■	■	■	■	■	■
Kvik 14min  min	■	■	■	■	■	■	■
Centrifugering	■				■		
Tømning					■		
Skyl	■	■	■	■	■	■	■
Anti-Allergy 	■	■	■	■	■	■	■

	Spin						
Program							
Vattæpper	■					■	
Sportstøj	■	■	■	■	■		■
Uld/Silke 	■	■	■		■		

Veglede vaskemidler til vaskeprogrammer

Program	Universalpulver ¹⁾	Flydende universal	Flydende til farvet	Finvask uld	Special
Eco 40-60	▲	▲	▲	--	--
Bomuld	▲	▲	▲	--	--
Syntetisk	▲	▲	▲	--	--
Finvask	--	--	--	▲	▲
Express Care 	▲	▲	▲	--	--
Kvik 30min 	--	▲	▲	--	--
Kvik 14min 	--	▲	▲	--	--
Anti-Allergy 	▲	▲	--	--	▲
Vattæpper	--	--	--	▲	▲
Sportstøj	--	▲	▲	--	▲
Uld/Silke 	--	--	--	▲	▲

¹⁾ Ved temperaturer over 60 °C anbefales det at bruge vaskepulver.

▲ = Anbefales

-- = Anbefales ikke

9. TILVALG

9.1 Temp.

Se dette tilvalg for at ændre standardtemperaturen.

Kontrollampe  = koldt vand.

Kontrollampen for den indstillede temperatur tændes.

9.2 Spin

Med denne indstilling kan du ændre standardcentrifugeringshastigheden.

Kontrollampen for den indstillede hastighed tændes.

Ekstra centrifugeringstilvalg:

Ingen centrifugering 

- Foretag denne indstilling for at deaktivere alle centrifugeringsfaser. Kun udtømningsfasen er tilgængelig.
- Den tilhørende lampe tændes.
- Foretag denne indstilling for meget sarte tekstiler.
- Skyllefasen bruger mere vand til visse vaskeprogrammer.

Skyllestop

- Indstil dette tilvalg for at forhindre, at vasketøjet bliver krøllet.
- Den tilhørende lampe tændes.
- Der er vand i tromlen, når programmet er slut.
- Tromlen drejer jævnt for at forhindre, at vasketøjet bliver krøllet.
- Lugen forbliver låst. Du skal tømme vandet ud maskinen for at låse døren op.

 Ved udtømning af vand henvises til "Ved programslut".

9.3 Prewash

Med dette tilvalg kan du tilføje en forvaskefase til et vaskeprogram.

Den tilhørende kontrollampe tændes.



- Brug dette tilvalg til at tilføje en forvask-fase ved inden vaskefasen. Dette tilvalg anbefales til meget beskidt vasketøj, især hvis det indeholder sand, støv, mudder og andre faste partikler.

 Denne funktion kan øge programmets varighed.

9.4 Delay Start

Med dette tilvalg kan du udskyde starten af et program til et mere belejligt tidspunkt.

Tryk på knappen gentagne gange for at indstille de nødvendige tilvalg. Tiden stiger fra 30 minutter til 20 timer.

Displayet viser den lampen  og den valgte udskudte tid. Efter, at du har trykket på knappen Start/Pause , begynder apparatet nedtællingen, og lugen låses.

9.5 Extra Rinse

Med dette tilvalg kan du tilføje nogle få skylninger alt efter det valgte vaskeprogram.

Brug dette tilvalg for personer med allergier over for vaskemiddelrester og med følsom hud.

 Dette tilvalg øger programmets varighed.

Den tilsvarende kontrollampe lyser.

9.6 Easy Iron

Apparatet vasker og centrifugerer vasketøjet forsigtigt for at undgå, at det krøller.

Apparatet mindsker centrifugeringshastigheden, bruger mere vand og tilpasser programvarigheden efter typen af vasketøj.

Den tilhørende lampe tændes.

9.7 Time Manager +

Med dette tilvalg kan du reducere programvarigheden afhængigt af mængdens størrelse og graden af snavs. Når du indstiller et vaskeprogram, viser displayet standard varigheden og  tankestreger.

Berør knappen Time manager  + for at reducere programvarigheden efter dine behov. Displayet viser den nye programvarighed, og en række tankestreger mindskes i overensstemmelse hermed:

 velegnet til en fuld mængde normalt snavset tøj.

 et hurtigt program til en fuld mængde let snavset tøj.

 meget hurtigt program til en mindre mængde let snavset tøj (maks. halv mængde anbefalet).

 det korteste program til at opfriske en lille mængde vasketøj.

Time manager er kun tilgængelig med programmerne i tabellen.

kontrollampe	Eco 40-60	Bomuld	Syntetisk	Finvask
-		■	■	■
--	■	■	■	■
---		■	■	■



kontrollampe	Eco 40-60	Bomuld	Syntetisk	Finvask
----1)	■	■	■	■

1) Standardvarighed for alle programmer.



10. INDSTILLINGER

10.1 Børnesikring

Med dette tilvalg kan du forhindre, at børn leger med betjeningspanelet.



- For at **aktivere/deaktivere** dette tilvalg skal du trykke på  og  samtidigt, indtil lampen  tændes/slukkes.

Du kan aktivere dette tilvalg:

- Efter du trykker på : Tilvalgsknapperne og programknappen er låst.
- Før du trykker på : Apparatet kan ikke starte.

10.2 Permanent ekstra skylning

Med dette tilvalg får du permanent en ekstra skylning, når du indstiller et nyt program.

- For at **aktivere/deaktivere** dette tilvalg skal du trykke på  og  samtidigt, indtil lampen  tændes/slukkes.

10.3 Akustiske signaler

Lydsignalerne høres, når:

- Programmet er færdigt.
 - Der er en funktionsfejl i apparatet.
- For at **aktivere/deaktivere** lydsignalerne skal du trykke på  og  samtidigt i 3 sekunder.



Hvis du deaktiverer lydsignalerne, fortsætter de med at blive udsendt, når der er en funktionsfejl i apparatet.

11. FØR FØRSTE ANVENDELSE



Under installation eller inden først anvendelse ser du muligvis noget vand i apparatet. Dette er restvand, der er tilbage i apparatet efter en fuld funktionstest på fabrikken for at sikre, at apparatet leveres til kunder i perfekt stand, og det er ikke noget problem.

1. Sæt stikket i kontakten.
2. Åbn for vandhanen.
3. Kom lidt vaskemiddel i rummet for vaskefasen.
4. Indstil og start et program til bomuld ved den højeste temperatur uden vasketøj.

Dette fjerner alt eventuelt snavs fra tromle og kar.

12. DAGLIG BRUG



ADVARSEL!
Se kapitlerne om sikkerhed.

12.1 Ilægning af vasketøjet

1. Åbn apparatets luger
2. Tøm lommerne, og fold elementerne ud, inden du lægger dem i apparatet.
3. Kom vasketøjet i tromlen, én ting ad gangen.

Sørg for ikke at lægge for meget vasketøj i tromlen.

4. Luk lugen godt til.

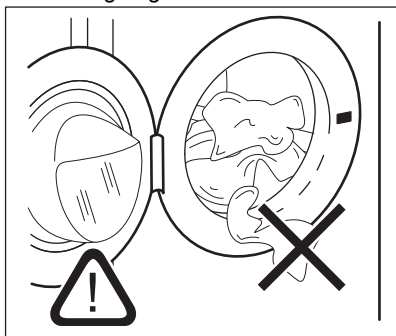

Sørg for, at intet vasketøj sætter sig fast mellem forseglingen og lugen for at undgå risiko for vandlækage og beskadigelse af vasketøjet.



Vask af meget olieholdige, fedtede pletter kan forårsage beskadigelse af vaskemaskinens gummidele.

12.2 Påfyldning af vaske- og plejemidler



Rum til vaskefasen.
Hvis du bruger et flydende vaskemiddel, skal du hælde det i, lige inden du starter programmet.



Rum til flydende tilsætningsmidler (skyllemiddel, stivelse).

MAX

Maks. niveau af mængde flydende tilsætningsmidler.



Klap til pulver eller flydende vaskemiddel.

Når du indstiller et forvaskprogram (eller tilvalg), skal du hælde vaskemidlet til forvaskfasen direkte i tromlen.

- i** Følg altid anvisningerne på pakken af vaskemiddelprodukterne, men vi anbefaler, at du ikke overskrider det maksimalt angivne niveau (**MAX**). Denne mængde garanterer de bedste vaskeresultater.
- i** Efter et vaskeprogram bør du om nødvendigt fjerne evt. vaskemiddelrester fra beholderen til vaskemiddel.

12.3 Flydende eller pulvervaskemiddel

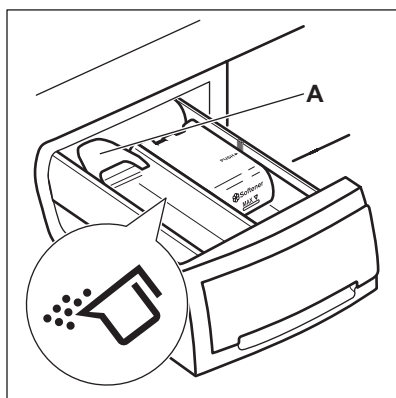

Klappens standardposition er **A** (pulvervaskemiddel).

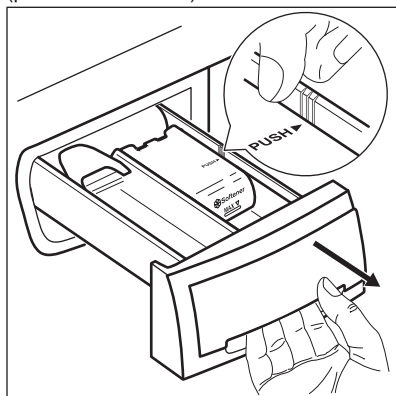

Sådan bruger du flydende vaskemiddel:
1. Fjern skuffen. Tryk skuffens kant på plads med pilen (PUSH) for nemmere at fjerne skuffen.

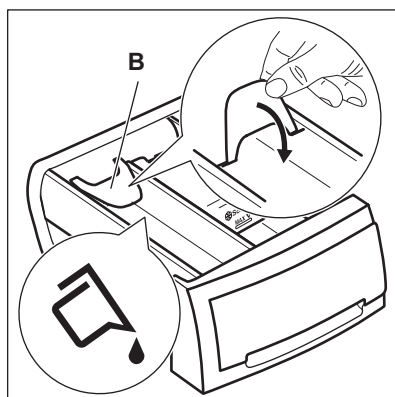

- 2.** Sæt klappen i position **B**.
- 3.** Sæt skuffen tilbage i fordybningen.

- i** Når du bruger flydende vaskemiddel:
 - Brug hverken geleagtige eller tyktflydende vaskemidler.
 - Hæld ikke mere flydende vaskemiddel i end 120 ml.
 - Indstil ikke programmet med forvask.
 - Indstil ikke den udskudte start.

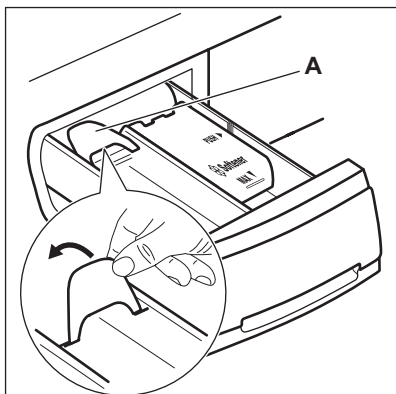

Når klappen er i position **B**, og du ønsker at bruge pulvervaskemiddel:

1. Fjern skuffen.
2. Sæt klappen i position **A**.
3. Sæt skuffen tilbage i fordybningen.

12.4 Indstilling af et program

1. Drej programknappen, og indstil programmet:
 - Kontrollampen blinker.
 - Displayet viser niveauet af TimeManager, programvarigheden og lamperne for programfaserne.
2. Ændr temperaturen hvis påkrævet og centrifugeringshastigheden, eller tilføj tilgængelige tilvalg. Når du aktiverer et tilvalg, tændes kontrollampen for det indstillede tilvalg.

Hvis du indstiller noget forkert, viser displayet meddelelsen .

12.5 Start af et program uden udskudt start

Tryk på .

- Lampen holder op med at blinke og forbliver tændt.
- Lampen begynder at blinke i displayet.
- Programmet starter, lugen låses og displayet viser lampen .

- Udtømningspumpen kan køre i en kort periode, når apparatet fyldes med vand.

Efter ca. 15 minutter fra start af programmet:

- Apparatet justerer automatisk programmets varighed i overensstemmelse med mængden af vasketøj.
- Displayet viser den nye værdi.

12.6 Start af et program med senere start

1. Tryk en eller flere gange på , indtil displayet viser den forsinkelse, du vil indstille.

Den tilhørende lampe tændes i displayet.

2. Tryk på .

- Apparatet starter nedtællingen.
- Lugen låses, og displayet viser lampen .
- Når nedtællingen er slut, starter programmet automatisk.

Du kan annullere eller ændre indstillingen for den udskudte start, før du trykker på . Sådan annulleres den udskudte start:

- Tryk på for at sætte apparatet på pause.
- Tryk på , indtil displayet viser .
- Tryk på igen for straks at starte programmet.

12.7 AutoSense System-fyldningsdetektionen

AutoSense System justerer automatisk programvarigheden til vasketøjet i tromlen for at opnå perfekte vaskeresultater på kortest mulig tid. Efter tryk på Start/Pause -knappen vises den nye programvarighed efter 10-15 min.



AutoSense System er ikke tilgængelig med alle programmer såsom: Uld/Silke, Skyl, Centrifugering/Tømning og programmer med korte programmer.

12.8 Afbrydelse af et program og ændring af tilvalg

Du kan kun ændre visse tilvalg, inden de går i gang.

1. Tryk på . Lampen blinker.
2. Ændring af tilvalgene.
3. Tryk på igen. Programmet fortsætter.

12.9 Annullering af et igangværende program

1. Drej programknappen hen på for at annullere programmet og slukke for apparatet.
2. Drej programknappen igen for at tænde for apparatet. Nu kan du indstille et nyt vaskeprogram.



Før der startes et nyt vaskeprogram, tømmes apparatet muligvis for vand. Hvis det er tilfældet, skal du kontrollere, at der stadig er vaskemiddel i beholderen til vaskemiddel. Hvis det ikke er tilfældet, skal du fylde vaskemiddel i igen.

12.10 Åbning af lugen, når den udskudte start er i gang

Når en udskudt start er aktiv, er apparatets luge låst, og lampen er tændt.

1. Tryk på for at indstille apparatet til pause.
2. Vent, indtil lampen for låst luge slukkes.
3. Du kan åbne lugen.
4. Luk lugen, og tryk på igen.

Den udskudte start fortsætter med at fungere.

12.11 Åbning af apparatets luge, når programmet er i gang

Mens et program er i gang, er apparatets luge låst, og lampen er tændt.



FORSIGTIG!

Hvis vandets temperatur og niveau i tromlen er for højt, kan du ikke åbne lugen.

1. Drej programknappen hen på for at slukke for apparatet.
2. Vent nogle minutter, og åbn så apparatets luge.
3. Luk apparatets luge.
4. Indstil programmet igen.

12.12 Ved program slut



- Apparatet stopper automatisk.
- Lydsignalet lyder (hvis det er aktiveret).
- vises i displayet.
- Lampen for slukkes.
- Lampen for lugens lås slukkes.
- Du kan åbne lugen.
- Fjern vasketøjet i apparatet. Sørg for, at tromlen er tom.
- Luk for vandhanen.
- Drej programknappen hen på for at slukke for apparatet.
- Lad lugen stå på klem for at forhindre mug og lugte.

Vaskeprogrammet er færdigt, men der er vand i tromlen:

- Tromlen drejer jævnt for at forhindre, at vasketøjet krøller.
- Lampen for lugens lås er tændt. Lampen blinker. Lugen forbliver låst.
- Du skal tømme vandet ud for at åbne lugen.

Sådan udtømmes vandet:

1. Sæt om nødvendig centrifugeringshastigheden ned. Hvis du indstiller , tømmes apparatet kun.

2. Tryk på . Apparatet udtømmer vandet og centrifugerer.
3. Når programmet er færdigt, og lampen for lugens lås  slukker, kan du åbne lugen.
4. Drej programknappen hen på  for at slukke for apparatet.



Apparatet tømmes og centrifugerer automatisk efter ca. 18 timer (undtagen uldprogrammet).

12.13 Standby

Nogle minutter efter at vaskeprogrammet er slut, aktiveres den energibesparende tilstand, hvis du ikke slukker apparatet.

Den energibesparende tilstand reducerer energiforbruget, når apparatet er i standby.

- Alle kontrollamperne og displayet slukkes.
- Lampen for  blinker langsomt
- Tryk på et af tilvalgene for at deaktivere den energibesparende tilstand.



Hvis du indstiller et program eller et tilvalg, der ender med vand i tromlen, aktiveres den energibesparende funktion **ikke** for at minde dig om at tømme vandet.

13. RÅD OG TIP



ADVARSEL!

Se kapitlerne om sikkerhed.

13.1 Ilægning af vasketøj

- Opdel vasketøjet i: hvidt, kulørt, syntetiske stoffer, finvask og uld.
- Følg vaskeanvisningerne på vasketøjsmærkerne.
- Undgå at vaske hvidt og kulørt tøj sammen.
- Visse kulørte ting kan blive affarvet ved den først vask. Vi anbefaler, at du vasker dem separat de første par gange.
- Vend indersiden udad på flerlagede stoffer, uld og genstande med trykte illustrationer.
- Forbehandl genstridige pletter.
- Vask genstridige pletter med et specielt vaskemiddel.
- Vær forsigtig med gardiner. Fjern krogene, eller læg gardinerne i en vaskepose eller i et pudebetræk.
- En for lille mængde vasketøj kan forårsage problemer med centrifugeringen, hvilket kan føre til for kraftig vibration. Hvis dette sker:
 - a. afbryd programmet, og åbn lugen (se kapitlet "Daglig brug");
 - b. gendistribuer mængden manuelt, så genstandene er jævnt fordelt i karret.

- c. tryk på Start/Pause-knappen. Centrifugeringsfasen fortsætter.
- Undgå at vaske tøj fuldt af langt dyrehår eller tøj af dårlig kvalitet, der frigiver meget fnuller, som kan blokere drænkredsløbet og derfor kræver Service-assistance.
 - Knap pudebetræk, luk lynlåse, hægt hægter, og lås tryklåse. Bind bæltter, snore, snøreband, bånd og andre løse genstande.
 - Vask ikke tøj uden sømme eller med snit. Brug en vaskepose til at vaske små og/eller sarte genstande (f.eks. bh'er med bøjle, bæltter, strømpebukser, snøreband, bånd osv).

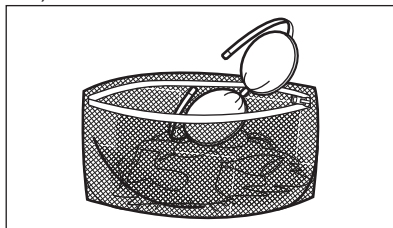

- Tøm lommerne og fold tøjet ud.

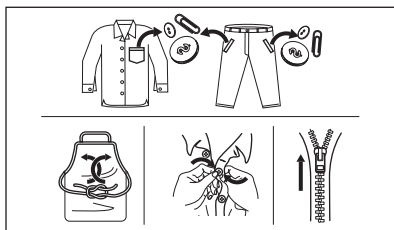

13.2 Vanskelige pletter

Til nogle pletter er vand og vaskemiddel ikke tilstrækkeligt.

Vi anbefaler, at du forbehandler disse pletter, inden du lægger tøjet i maskinen.

Man kan få specielle pletfjernere. Brug den specielle pletfjerner, der kan anvendes til plet- og stoftypen.

13.3 Vaskemiddeltype og -mængde

Valget af vaskemiddel og brugen af korrekte mængder påvirker ikke kun dine vaskeresultater, men hjælper også med at undgå affald og beskytte miljøet:

- Brug kun vaskemidler og andre behandlinger, der er specielt beregnet til vaskemaskiner: Følg først disse generelle regler:
 - vaskepulver til alle stoftyper undtagen sarte ting. Foretræk vaskepulver med blegemiddel til hvide ting og hygiejnisering af vasketøj,
 - flydende vaskemiddel, helst til vaskeprogrammer med lave temperaturer (60 °C maks.) til alle stoftyper eller specialmiddel kun til uld.
- Valget og mængden af vaskemiddel vil afhænge af: type stof (finvask, uld, bomuld osv.), tøjets farve, mængdens størrelse, grad af snavs, vasketemperatur og hårdheden af det anvendte vand.
- Følg anvisningerne på pakken af vaskemidlerne eller andre behandlingsmidler uden at overskride det angivne maksimumniveau (**MAX**).
- Undgå at blande forskellige typer vaskemidler.

- Brug mindre vaskemiddel, hvis:
 - Der vaskes mindre tøj.
 - Tøjet kun er let snavset.
 - Der er en stor mængde skum under vask.
- Når du bruger vaskemiddeltabs eller -kapsler, skal du altid lægge dem ind i tromlen, ikke i vaskemiddelskuffen.

Utilstrækkeligt vaskemiddel kan forårsage:

- utilfredsstillende vaskeresultater,
- at vaskemængden bliver grå,
- fedtet tøj,
- mug i apparatet.

For meget vaskemiddel kan forårsage:

- skumdannelse,
- reduceret vaskeeffekt,
- utilstrækkelig skylning,
- en større indvirkning på miljøet.

13.4 Råd om økologi

For at spare vand og energi og for at hjælpe med at beskytte miljøet anbefaler vi, at man følger disse råd:

- **Normalt snavset tøj** kan vaskes **uden forvask** for at spare vaskemiddel, vand og tid (det beskytter også miljøet!).
- Hvis apparatet fyldes til den **maksimalle kapacitet, der er angivet for hvert program, hjælper det med at reducere energi- og vandforbrug.**
- Med tilstrækkelig forbehandling kan man fjerne pletter og begrænset snavs. Derefter kan vasketøjet vaskes ved en lavere temperatur.
- For at bruge den rigtige mængde vaskemiddel bør du se den mængde, der er foreslået af vaskemiddelproducenten, og kontrollere vandets hårdhed i dit husholdningssystem. Se 'Vandets hårdhedsgrad'.
- Indstil den **maksimalt mulige centrifugeringshastighed** for det valgte vaskeprogram, **inden du tørrer dit vasketøj i en tørretumbler**. Dette sparer energi under tørring!

13.5 Vandets hårdhed

Hvis vandets hårdhedsgrad i dit område er højt eller moderat, anbefaler vi, at du bruger et afkalkningsmiddel til

vaskemaskiner. I områder, hvor vandets hårdhedsgrad er lav, er det ikke nødvendigt at bruge skyllemiddel.

Kontakt dit lokale vandværk for at få oplysninger om vandets hårdhedsgrad.

Brug den korrekte mængde skyllemiddel. Følg anvisningerne, som findes på pakningen af produktet.

14. VEDLIGEHOLDELSE OG RENGØRING



ADVARSEL!

Se kapitlerne om sikkerhed.



Apparatet er kun beregnet til normal husholdningsbrug.



Læs kapitlet omhyggeligt for at få den bedste vedligeholdelse og pleje.

14.1 Periodisk rengøringsplan

Periodisk rengøring hjælper med at forlænge dit apparats levetid.

Efter hver cyklus skal du holde lugen og vaskemiddelskuffen en smule på klem for at få luftcirkulation og tørre fugtigheden inde i apparatet: dette forhindrer skimmel og lugt.

Hvis apparatet ikke bruges i lang tid: luk for vandhanen, og kobl maskinen fra strømforsyningen.

Vejledende periodisk rengøringsplan:

Afkalkning	To gange om året
Vedligeholdelsesvask	En gang om måneden
Rengør lugetætning	Hver anden måned
Rengør tromle	Hver anden måned
Rengør vaskemiddelskuffe	Hver anden måned
Rengør tilløbsslangen og filteret i indløbsventilen	To gange om året

De følgende afsnit forklarer, hvordan du skal rengøre hver del.

14.2 Fjernelse af fremmedlegemer



Sørg for, at alle lommer er tomme, og at alle løse elementer er fastgjort, inden du kører programmet. Se 'Ilægning af vasketøj' i 'Råd og tips'.

Fjern eventuelle fremmedlegemer (såsom metalclips, knapper, mønter osv.), som du måske kan finde i lugetætningen, tilløbsslangefilteret og tromlen. Se afsnittene 'Lugetætning med dobbelt kantvandlås', 'Rengøring af tromlen' og 'Rengøring af tilløbsslangen og ventilfilteret'. Kontakt om nødvendigt det autoriserede servicecenter.

14.3 Udvendig rengøring

Rengør kun maskinen med mild sæbe og varmt vand. Tør alle overfladerne helt. Brug ikke skurepulver eller ridsemateriale.



FORSIGTIG!

Undlad at bruge sprit, opløsningsmidler eller kemiske produkter.



FORSIGTIG!

Rengør ikke metalflader med klorinbaseret rengøringsmiddel.

14.4 Afkalkning



Hvis vandets hårdhedsgrad i dit område er højt eller moderat, anbefaler vi, at du bruger et afkalkningsmiddel til vaskemaskiner.

Undersøg regelmæssigt tromlen for kalk.

De almindelige vaskemidler indeholder skyllemidler, men vi anbefaler at køre et program med tom tromle og et afkalkningsmiddel ind imellem.

- i** Følg altid anvisningerne, som findes på pakningen af produktet.

14.5 Vedligeholdelsesvask

Den gentagne og længerevarige brug af programmer ved lave temperaturer kan forårsage aflejring af vaskemiddel, fnugrester, bakterievækst i tromlen og karret. Dette kan forårsage dårlige lugte og mug. For at fjerne disse aflejring og rengøre apparatets indvendige del bør du køre en vedligeholdelsesvask regelmæssigt (mindst én gang om måneden).

- i** Se kapitlet Rengøring af tromlen.

14.6 Rengøring af tromle

Undersøg regelmæssigt tromlen for at undgå uønskede aflejring.

Der kan aflejres rust i tromlen på grund af rustent fremmedlegeme i vasketøjet, eller fordi brugsvandet er jernholdigt.

Rengør tromlen med specielle produkter til rustfrit stål.

- i** Følg altid anvisningerne, som findes på pakningen af produktet.
Rengør ikke tromlen med sure afkalkningsmidler, skuremidler, der indeholder klor eller jern eller ståluld.

Sådan opnås en grundig rengøring:

1. Fjern alt vasketøjet i tromlen.
2. Kør et Bomuld-program med den højeste temperatur.
3. Tilføj en lille mængde vaskepulver i den tomme tromle for at skylle evt. rester ud.

14.7 Dørtætning med dobbelt kantfælde

Dette apparat er designet med et **selvrensende dræningssystem**, der gør det muligt at dræne fnugfiltre, som falder af tøjet, ud med vandet. Se jævnligt tætningen efter. Mønter, knapper, andre små genstande kan genvindes i slutningen af cyklussen.

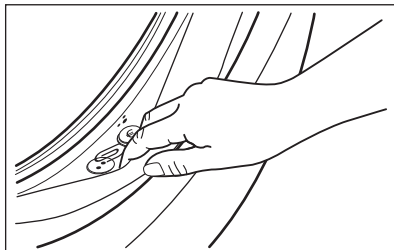

Rengør den, hvis det er nødvendigt, ved hjælp af et rengøringsmiddel med ammoniak uden at ridse tætningens overflade.

- i** Følg altid anvisningerne, som findes på pakningen af produktet.

14.8 Rengøring af beholderen til vaskemiddel

1.

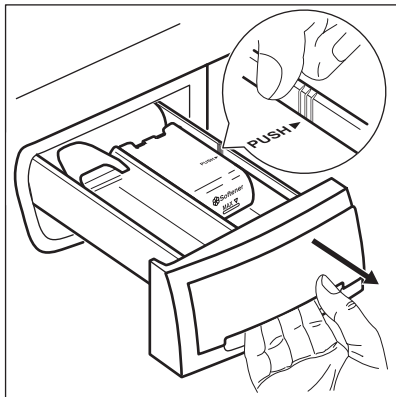

2.

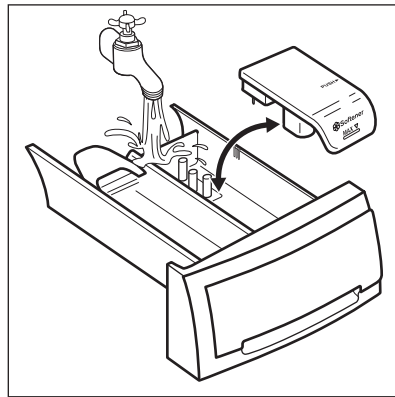

3.

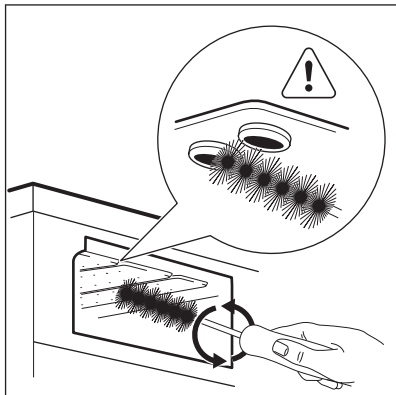

4.

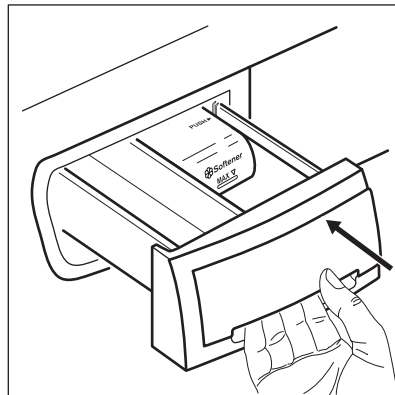

14.9 Rengøring af tilløbsslangen og filteret i indløbsventilen

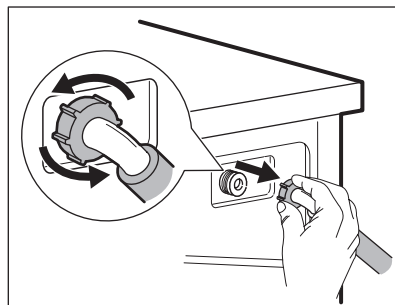
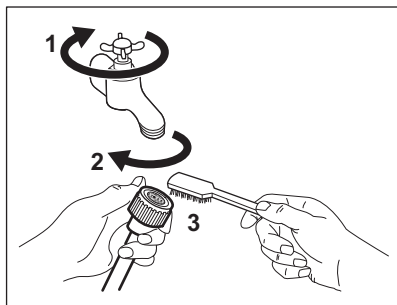

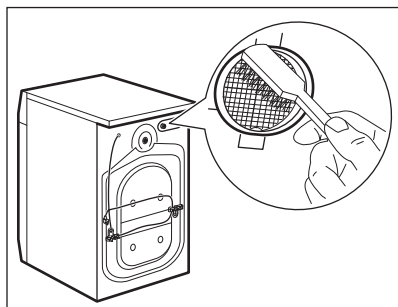

14.10 Frostsikring

Hvis apparatet bliver installeret et sted, hvor temperaturen kan blive mindre end 0 °C, skal du fjerne det resterende vand fra tilløbsslangen og afløbspumpen.

1. Træk stikket ud af stikkontakten.
2. Luk for vandhanen.
3. Læg de to ender af tilløbsslangen i en beholder, og lad vandet løbe ud af slangen.
4. Tøm afløbspumpen. Se nødtømningsproceduren.

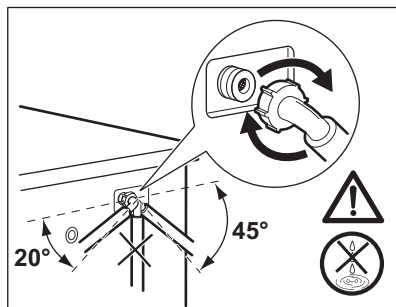

5. Når afløbspumpen er tom, sættes tilløbsslangen på igen.



ADVARSEL!

Kontroller, at temperaturen er over 0 °C, inden du bruger apparatet igen. Producenten er ikke ansvarlig for skader forårsaget af lave temperaturer.

15. FORBRUGSVÆRDIER

15.1 Introduktion



Se linket www.theenergylabel.eu for detaljerede oplysninger om energimærket.



QR-koden på energimærket, der leveres med maskinen, indeholder et link til oplysningerne relateret til apparatets ydelse i EU EPREL-databasen. Opbevar energimærket til reference sammen med brugervejledningen og alle andre dokumenter, der følger med denne maskine. Det er også muligt at finde de samme oplysninger i EPREL ved hjælp af linket <https://eprel.ec.europa.eu> og modelnavnet og produktnummeret, som du finder på skabets typeskilt. Se kapitlet "Produktbeskrivelse" for placering af typeskiltet.

15.2 Forklaring

kg	Ilægning af tøj.	t:mm	Programvarighed.
kWh	Energiforbrug.	°C	Temperatur i vasketøjet.
Liter	Vandforbrug.	o/m	Centrifugeringshastighed.
%	Resterende fugt ved slutningen af centrifugeringsfase. Jo højere centrifugeringshastighed, des højere er støjen, og des lavere er den resterende fugt.		

i Værdier og programvarighed kan variere afhængigt af forskellige forhold (f.eks. rumtemperatur, vandtemperatur og -tryk, mængdens størrelse og type vasketøj, forsyningsspænding), samt hvis du ændrer standardindstillingen for et program.

15.3 I henhold til Kommissionens forordning EU 2019/2023

Eco 40-60-program	kg	kWh	Liter	t:mm	%	°C	o/m ¹
Hel fyldning	7	0.890	47.0	3:20	53.00	40	1351
Halv fyldning	3,5	0.530	38.0	2:40	53.00	32	1351
Kvart fyldning	2	0.240	33.0	2:40	54.00	22	1351

¹⁾ Maks. centrifugeringshastighed.

Strømforgbrug i forskellige tilstande

Slukket (W)	Standby (W)	Udskyd start (W)
0.50	0.50	4.00

Tid til slukket/standbytilstand er maksimum 15 minutter.

15.4 Almindelige programmer

i Disse værdier er kun vejledende.

Program	kg	kWh	Liter	t:mm	%	°C	o/m ¹
Bomuld ²⁾ 90 °C	7	2.35	90.0	3:10	52.00	85	1400

Program	kg	kWh	Liter	t:mm	%	°C	o/m ¹⁾
Bomuld 60 °C	7	1.60	85.0	3:00	52.00	55	1400
Bomuld ³⁾ 20 °C	7	0.40	85.0	2:45	52.00	20	1400
Syntetisk 40 °C	3	0.65	55.0	2:00	35.00	40	1200
Finvask ⁴⁾ 30 °C	2	0.30	45.0	1:20	35.00	30	1200
Uld/Silke 30 °C	1,5	0.30	65.0	1:05	30.00	30	1200

- 1) Referenceindikator for centrifugeringshastigheden.
- 2) Velegnet til vask af meget snavsede stoffer.
- 3) Velegnet til vask af let snavsset bomuld, syntetiske stoffer og blandingsfibre.
- 4) Den udfører også hurtige vaskeprogrammer til let snavsset tøj.

16. FEJLFINDING



ADVARSEL!

Se kapitlerne om sikkerhed.

16.1 Alarmkoder og mulige fejl

Apparatet starter ikke eller stopper under drift. Prøv først at finde en løsning på problemet (se i tabellerne).



ADVARSEL!

Sluk for apparatet, før der udføres nogen som helst form for eftersyn.

Ved nogle problemer viser displayet en alarmkode, og knappen

Start/Pause  kan blinke kontinuerligt:

Problem	Mulig årsag
E 10 Apparatet tager ikke vand ind korrekt.	<ul style="list-style-type: none"> • Kontrollér, at der åbnet for vandhanen. • Sørg for, at vandtrykket ikke er for lavt. Kontakt det lokale vandværk for at få disse oplysninger. • Kontroller, at vandhanen ikke er tilstoppet. • Kontrollér, at der ikke er knæk eller bøjninger på tilløbs-slangen. • Kontrollér, at tilløbsslangen er tilsluttet korrekt. • Dette problem kan også være forårsaget af det tilstoppede afløbskredsløb. Kontakt det autoriserede servicecenter. • Kontrollér, at tilløbsslangens filter og filteret til indløbsventilen ikke er tilstoppet. Se "Vedligeholdelse og rengøring".

E20 Apparatet tømmer ikke vandet ud.	<ul style="list-style-type: none"> • Kontrollér, at vaskens vandlås ikke er tilstoppet. • Kontrollér, at afløbsslangen ikke er knækket eller bøjet. • Dette problem kan være forårsaget af det tilstoppede afløbskredsløb. Kontakt det autoriserede servicecenter. • Kontrollér, at afløbsslangen er tilsluttet korrekt. • Indstil tømningsprogrammet, hvis du indstiller et program uden tømningssfasen. • Indstil tømningsprogrammet, hvis du indstiller en funktion, som slutter med vand i tromlen.
E40 Apparatets luge er åben eller ikke rigtigt lukket.	<ul style="list-style-type: none"> • Kontrollér, at lugen er lukket korrekt.
E91 Intern fejl. Ingen kommunikation mellem apparatets elektroniske elementer.	<ul style="list-style-type: none"> • Programmet sluttede ikke korrekt, og apparatet stoppede for tidligt. Sluk for apparatet, og tænd igen • Kontakt det autoriserede servicecenter, hvis alarmkoden vises igen.
EKO Strømforsyningen er ustabil.	<ul style="list-style-type: none"> • Vent, indtil strømforsyningen er stabil.

Sluk og tænd for apparatet, hvis displayet viser andre alarmkoder. Kontakt det autoriserede servicecenter, hvis problemet fortsætter. I tilfælde af et forskelligt problem med vaskemaskinen bør du kontrollere tabellerne herunder for mulige løsninger.

Problem	Mulig årsag
Programmet starter ikke.	<ul style="list-style-type: none"> • Sørg for, at netstikket er sat rigtigt i stikkontakten. • Kontrollér, at apparatets låge er lukket. • Kontrollér, at der ikke er en sprunget sikring i sikringsdåsen. • Sørg for, at Start/Pause  ikke er aktiveret. • Hvis udskudt start er indstillet, skal du annullere indstillingen eller vente på, at nedtællingen er slut. • Deaktiver børnesikringen, hvis den er aktiveret. • Kontrollér knappens position på det valgte program.
Apparatet bliver fyldt med vand og tømmes med det samme.	<ul style="list-style-type: none"> • Sørg for, at afløbsslangen er placeret rigtigt. Slangen er muligvis placeret for lavt. Se under "Installation".
Centrifugeringen fungerer ikke, eller en vask varer længere end normalt.	<ul style="list-style-type: none"> • Vælg centrifugeringsprogrammet. • Dette problem kan være forårsaget af det tilstoppede afløbskredsløb. Kontakt det autoriserede servicecenter. • Justér tingene i tromlen manuelt, og start centrifugeringen igen. Dette problem kan skyldes balanceproblemer.

Problem	Mulig årsag
Der er vand på gulvet.	<ul style="list-style-type: none"> • Kontrollér, at tilslutningerne til vandslangen er tætte, og at der ikke er nogen lækager. • Kontrollér, at tilløbsslangen og afløbsslangen ikke har nogen skader. • Kontrollér, at du bruger det rigtige vaskemiddel og den korrekte mængde.
Du kan ikke åbne apparatets luge.	<ul style="list-style-type: none"> • Kontrollér, at der ikke er valgt et vaskeprogram, som ender med vand i karret. • Kontrollér, at vaskeprogrammet er slut. • Indstil tømningsprogrammet, hvis der er vand i tromlen. • Kontrollér, at apparatet får strøm. • Dette problem kan skyldes en funktionsfejl i apparatet. Kontakt det autoriserede servicecenter.
Apparatet udsender en unormal lyd og vibrerer.	<ul style="list-style-type: none"> • Kontrollér, om nivelleringen af apparatet er korrekt. Se under "Installation". • Kontrollér, at emballagen og/eller transportboltene er fjernet. Se under "Installation". • Læg mere tøj i tromlen. Der kan være for lidt tøj i maskinen.
Programmets varighed øges eller mindskes, når programmet kører.	<ul style="list-style-type: none"> • AutoSense SystemSensiCare-systemet kan justere programvarigheden i henhold til vasketøjets type og mængde. Se "AutoSense System-fyldningsdetektionen" i kapitlet "Daglig brug".
Resultatet af vasken er utilfredsstillende.	<ul style="list-style-type: none"> • Forøg mængden af vaskemiddel, eller brug et andet vaskemiddel. • Brug specielle produkter til at fjerne vanskelige pletter, inden du vasker tøjet. • Kontrollér, at du har indstillet den korrekte temperatur. • Reducér mængden af vasketøj.
Der dannes for meget skum i tromlen under en vaskecyklus.	<ul style="list-style-type: none"> • Mindsk mængden af vaskemiddel.
Efter en vaskecyklus er der rester af vaskemiddel i skuffen.	<ul style="list-style-type: none"> • Sørg for, at klappen er placeret det rigtige sted (OP for pulvervaskemiddel - NED for flydende vaskemiddel). • Sørg for, at du har brugt beholderen til vaskemiddel i henhold til de indikationer, du har fået i denne vejledning.

Tænd for maskinen, når den er kontrolleret. Programmet fortsætter fra det punkt, hvor det blev afbrudt.

Kontakt det autoriserede servicecenter, hvis problemet opstår igen.

De nødvendige oplysninger til servicecenteret er angivet på maskinens typeskilt.

17. MILJØHENSYN

Genbrug materialer med symbolet .
Anbring emballagematerialet i passende

beholdere til genbrug. Hjælp med at beskytte miljøet og menneskelig

sundhed samt at genbruge affald af elektriske og elektroniske apparater. Kasser ikke apparater, der er mærket med symbolet , sammen med

husholdningsaffaldet. Lever produktet tilbage til din lokale genbrugsplads eller kontakt din kommune.

www.electrolux.com/shop



135984440-A-022022

